



PLANICA®

FINALE 9. SVETOVNEGA POKALA V
SMUČARSKIH SKOKIH — PLANICA 1988

FINALE DES 9. WELTCUPS
IM SKISPRINGEN — PLANICA 1988



*FINALE 9. SVETOVNEGA POKALA V
SMUČARSKIH SKOKIH — PLANICA 1988*

*FINALE DES 9. WELTCUPS
IM SKISPRINGEN — PLANICA 1988*



PLANICA

Prijatelji smučarskega športa!

Smučarski skakalni šport je v letošnjem letu doživel že dva vrhunca: na zimski olimpiadi v Calgaryju in nedavno na poletih v Oberstdorfu. Tretji vrhunec pričakujemo v naši Planici na 9. prireditvi svetovnega pokala v skokih. Tu bo namreč 26.3. in 27.3.1988 finale svetovnega pokala v skokih za sezono 1987/88 na 90 m oziroma 120 m skakalnici. Planiški komite bo organizator dveh tekem v dolini skakalnic, poletov na planiški velikanki pa letos ne bo.

Finalna tekma za skoke je najelitnejša in tudi višje ocenjena v seriji za svetovni pokal. Ti dve tekmi sta odločilni za žlahtne medalje svetovnega pokala. Ni še vse odločeno. Pričakujemo plemenito merjenje moči in znanja najboljših skakalcev sveta, med katerimi so tudi naši fantje.

Za ljubitelje skakalnega športa pri nas je ta dogodek še posebej privlačen. Na letošnjih in drugih pomembnih prireditvah smo kronali dosedanje sistematično delo vseh soustvarjalcev v skakalnem športu (od tekmovalcev do združenega dela) s srebrno moštveno kolajno in z bronasto Matjaža Debelaka v Calgaryju ter srebrno Primoža Ulage v smučarskih poletih v Oberstdorfu.

Prepričan sem, da bodo marljivi sodelavci-organizatorji s svojim strokovnim in požrtvovalnim delom in prispevki združene dela pripravili najboljše razmere za tekme, ki bodo v čast naši tradiciji. Planica, ki je do sedaj organizirala finale svetovnega pokala v skokih v letih 1981, 1982, 1983, 1984, 1986 in tudi svetovno prvenstvo v poletih 1985 ter tekmo za svetovni pokal v poletih 1987, bo častno opravila priprave za 9. finale svetovnega pokala v smučarskih skokih. Našim zvestim gledalcem in še posebej skakalcem želim lepo tekmo in športni užitek.

Predsednik Organizacijskega komiteja
Andrej Marinc

Liebe Anhänger des weissen Sports!

Die Skispringer bereiteten uns in dieser Saison bereits zwei absolute Spitzenleistungen: zunächst mal bei den olympischen Winterspielen in Calgary und neulich beim Skifliegen in Oberstdorf. Und eine weitere, dritte Bewährung unserer Skispringer erhoffen wir uns jetzt in unserem Planica, auf der 9. Weltcup-Veranstaltung des Skispringens. Planica wird am 26. und 27. März 1988 Schauplatz des Weltcup-Finales 1987/88 im Skispringen auf der 90-Meter- und 120-Meter-Schanze sein. Veranstalter beider Wettkämpfe ist in diesem zauberhaften Schanzen-Tal das Organisationskomitee von Planica. Das Skifliegen auf der Grossschanze von Planica findet in diesem Jahr nicht statt.

Der Endwettkampf im Skispringen ist der bedeutendste und wird in der Serie für den Weltcup auch höher bewertet. Beide Wettkämpfe können den Ausschlag im Kampf für die begehrten Medaillen des Weltcups geben, denn endgültig ist die Entscheidung noch nicht gefallen! Die Spitzenspringer der

Welt, unter ihnen auch unsere Jungen, werden sich hier einer extremen Mutprobe stellen und wir erwarten einen fairen, hochklassigen Wettkampf mit wahren Meisterleistungen.

Im Bewusstsein unserer Skispringerfans nimmt dieses Sportereignis einen besonderen Stellenwert ein, und sie werden es sich nicht entgehen lassen, an Ort und Stelle mit dabei zu sein. Die systematischen Bemühungen aller Mitwirkenden - von Sportlern bis zur Wirtschaft - waren bis zum heutigen Tage auf den bedeutendsten Sportveranstaltungen von Erfolg gekrönt, die heurigen Medaillen belegen dies: Silber für die Nationalmannschaft und Bronze für Matjaž Debelak in Calgary und Silber für Primož Ulaga im Skifliegen von Oberstdorf.

Heute bin ich überzeugt davon, dass unsere fleissigen Organisatoren und Helfer aus Wirtschaft all ihre Fachkenntnisse, ihre Aufopferungsbereitschaft und Kraft einsetzen werden um beste Voraussetzungen für einen erfolgreichen Kampf zu schaffen, der sich würdig in unsere Tradition einreihen wird, und Planica hat eine sportliche Tradition: schon 1981, 1982, 1983, 1984 und 1986 fand hier bei hervorragenden Bedingungen das Finale des Weltcups im Skispringen statt, was zu Folge hatte, dass 1985 Weltmeisterschaft im Skifliegen und 1987 der Wettkampf für den Weltcup im Skifliegen ausgetragen wurden. Auch diesmal wird Planica vorbildlich alle Vorbereitungen für das 9. Finale des Weltcups im Skispringen treffen und optimale Bedingungen für diesen Höhepunkt schaffen. Unseren enthusiastischen Zuschauern und allem voran unseren Sportlern wünsche ich einen schönen Wettkampf und viel Freude an Spitzenleistungen.

*Präsident des Organisationskomitees
Andrej Marinc*

ORGANIZACIJSKI KOMITE
ORGANISATIONSKOMITE

Predsednik / Präsident	Andrej Marinc
Namestnik / Stehlvertreter	Dolfe Vojsk
Podpredsednik/Vizepräsident	Lado Gorišek
Podpredsednik/Vizepräsident	Jože Kavčič
Generalni sekretar / Generalsekretär	Igor Zajec
Tehnično vodstvo Technische Leitung	Janez Gorišek
Marketing / Marketing	Tomaž Teger
Protokol / Protokoll	Rajko Šugman
Tiskovna služba Pressdienst	Evgen Bergant
Vodja press centra Press Zentrum	Henrik Ubeleis
Finančna služba Finanzen	Niko Križanec
Promet / Verkehr	Tone Polajnar
Zdravstvena služba Ärztlicher Dienst	Dr.med.Jože Stare
Častni predsednik Ehrenpräsident	Niko Belopavlovič
Tekmovalni odbor Rennkomitee	
FIS delegat FIS Delegierte	dr.Sigut Franz, AUT
Vodja tekmovanja Rennleiter	Janez Gorišek
Namestnik vodje Stellv.Rennleiter	Jože Zidar
Sekretar tekmovanja Rennsekretär	Jože Prešeren
Šef skakalnice Schanzenchef	Branko Dolhar
Priprava skakalnice Schanzenvorbereitung	Marko Mlakar
Vodja teptačev Tretkommando	Kozma Gašperšič
Odskočna miza Schanzentsich	Jože Šlibar

ORGANIZACIJSKI KOMITEJ	ORGANIZATIONSKOMITEE
Merjenje dolžine Weitenmessung	Miran Lakota Vlado Petrič
Zalet / Anlauf	Peter Štefančič Janez Jurman
Merjenje vetra Windmessung	Bojan Paradiž
Delovna skupina Arbeitskommando	Alojz Mertelj
Material / Material	Franc Gregorij
Štarter / Starter	Mato Krznarič
Izračunavanje rezultatov Rechenwesen	Vladimir Bras
Bilten / Bilten	Albert Šoba
Press / Press	Oto Giacomelli
Iztek / Auslauf	Jože Oblak
Informacijska služba Informationsdienst	Boštjan Peršič Boris Kapus
Rediteljska služba Ordnungsdienst	Stane Smolej
Predskakalci Probespringer	Andrej Tomič
Inšpekcijska služba Inspektionsdienst	Jože Zidar, ml.
Napovedovalec Ansaage	Dr.med.Andrej Stare
Služba za prvo pomoč Sanitätswesen	Dr.med Jože Stare Jože Rožič
Posebne službe Sonderaufgaben	
Sprejemni center Empfangsbüro	Irena Arh, Aleš Musar
Parkiranje / Parkplätze	Janez Kavalarič
Spremstvo tekmovalcev Öffentlichkeitsdienst	Peter Eržen
Vozila / Fahrdienst	Peter Lipar
Služba za častne goste Ehregastbetreuung	Joži Gorišek Janko Dernič

Oskrba / Verpflegung
Ceremonial / Zeremoniel

Mara Okršlar
Tomo Levovnik
Boris Česen
Bojana Weiss
Zvone Krznar

Spremljajoče prireditve
Rahmenprogramm

Spela Lovšin

Razne storitve
Service-Firmen

Naprave EDU /
EDU-Anlagen

Tiskanje
Ergebnisdruck

Uranda vozila
Fahrzeuge

ISKRA DELTA

MLADOST

AUTOCOMMERCE
DAIMLER-BENZ A.G.
STEYR DAIMLER
PUCH GmbH

Sponsorstvo
Aktivenbetreuung

ABC POMURKA
SLOVIN



INTERNATIONAL SKI FEDERATION
FÉDÉRATION INTERNATIONALE DE SKI
INTERNATIONALER SKI - VERBAND

No 165 / JUG 2

II. VERLÄNGERUNG

**CERTIFICATE OF JUMPING HILL
CERTIFICAT DE CONFORMITÉ
SCHANZENPROFILBESTÄTIGUNG**

Date of issue 23.X.1984
Établi le
Ausgestellt am

Valid till 31.XII.1989
Valable jusqu' au
Gültig bis

Place: PLANICA

Name: Osemdešetmeterska

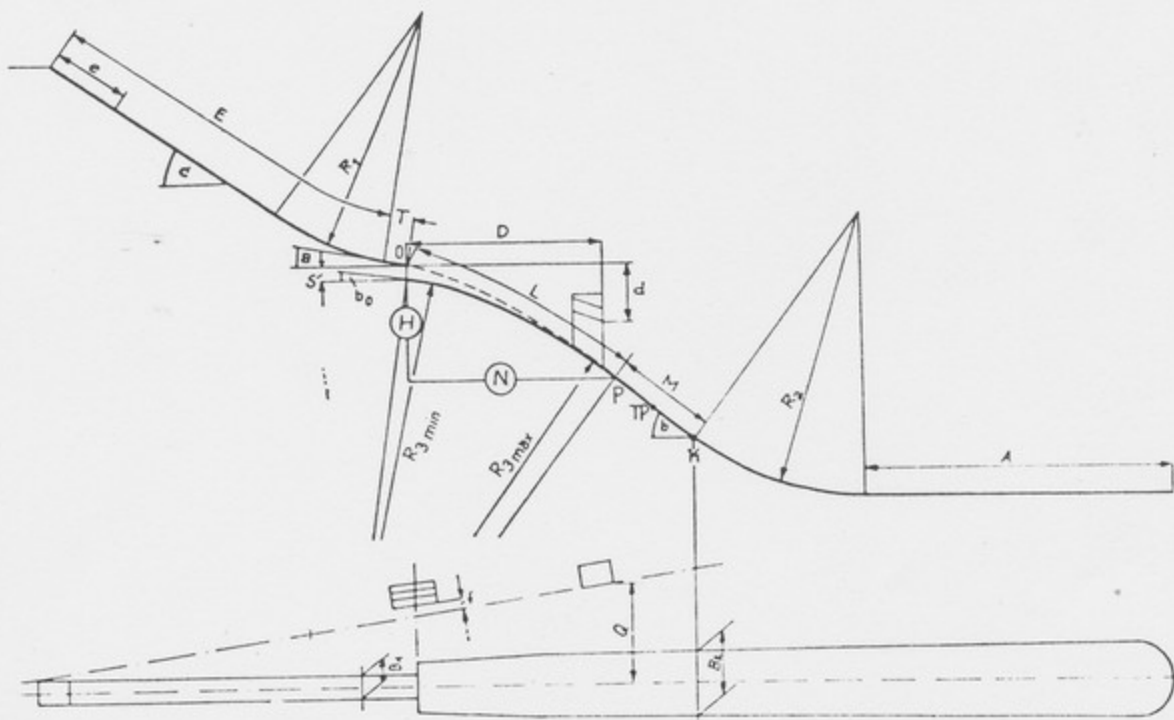

P = L	70	a	10°-11°	T	6,5
K - L ₁	92	b	37°/35°	S	3,5
TP	92	c	35°	E	83
H	32,3 (31,52)	R ₁	80	F	94,5
N	62,5 (62,77)	R ₂	80 (115,0)	V ₀	24 m/s
H:N	0,517 (0,50)	R ₃	155	D	46
M	22	B ₁	4	Q	17,5
		B ₂	18	A	120

A FIS

INTERNATIONAL SKI FEDERATION
Sub-Committee for Jumping Hills

Chairman

Peter Buch

SPRUNGSHANZI

I. tehnične seje Finala 2. svetovnega pokala v Planici, dne 24.7.1988 ob 14.15 uri
v Hotelu "Spik" Gornji Marjanski

I. TEHNIČNA SEJA

1. Pozdrav, predstavitev in ugotovitev prisotnosti
2. Dnevna poročila
 - a) vodja tekmovanja ali vodja skakalnice
 - b) TD - FIS
 - c) poročilo o stanju skakalnice
3. Vremensko poročilo in prognoza za naslednji dan
Sprememba načrtovanega programa (lepo-slabo vreme)
4. Žrebanje (izvolitev) sodnikov
5. Oblikovanje žirije
6. Tehnični del
 - a) izbor predskakalcev
 - b) pregled in kontrola prijav
 - c) kontrola izpisa imen
 - d) določitev vrstnega reda treninga - tekmovanja
 - e) žrebanje - oddaja štartnih števil
 - f) program za jutri (odhod avtobusa, parkiranje)
 - g) sestanek razsodišča (čas-kraj)
7. Administrativni del
 - a) akreditacije
 - b) namestitve
 - c) obvestila
 - d) izplačila (sodniki, merilci dolžin)
8. Razno
Naslednja seja

Zapiski
Smolj, snimana
Spik Gornji

ZAPISNIK

1. tehnične seje Finala 9. svetovnega pokala v Planici, dne 24.3.1988 ob 16.15 uri v Hotelu "Špik" Gozd Martuljek.

Prisotni:

TD FIS Sigut Franz, AUT,
Vodja tekmovanja Janez Gorišek, Jug s sodelavci
in predstavniki ekip AUT, FIN, TCH, ita, NOR, SUI, FRA, SWE, JAP, USA, CAN
in JUG.

Vodja tekmovanja otvori sejo, pozdravi vse navzoče, posebno še predstavnike FIS, TD. V nadaljevanju sporoči način treninga, t.j. da se skače po abecednem vrstnem redu, enako tudi znotraj nacije po abecednem redu.

Pri današnjem neuradnem treningu so bile dosežene hitrosti od 88 do 92 km/h. Najdaljši skok - Ploc Pavel - 91 m.

Tehnični delegat Franz Sigut, Aut sporoči, da je delegat samo na 90 m skakalnici, za nedeljsko tekmovanje na 120 m skakalnici pa bo delegat Hans Ostler.

Tehnični delegat je bil z današnjim neuradnim treningom zadovoljen, enako tudi s pripravo skakalnice (90 m) in nima pripomb.

Vremensko poročilo za jutri 25.3.88 obeta lepo vreme.

Vodja priprave skakalnice Branko Dolhar je podal kratko poročilo o pripravi skakalnice. Na poročilo ni bilo pripomb.

Določeno je bilo sledeče razsodišče:

- | | |
|-------------------------|-----------------------|
| - tehnični delegat | Sigut Franz, AUT |
| - vodja tekmovanja | Gorišek Janez, JUG |
| - Predstavniki sodnikov | Pelli Sappo, FIN |
| - Tuji trener | Motejlek Dalibor, TCH |
| - Domači trener | Pudgar Danilo, JUG |

Osvojen je bil predlagan program, tako da se trening prične 25.3.88 ob 9.45 uri.

Hallonnen Nillo predlaga za naslednja tekmovanja, da se trening na 120 m skakalnici izvede v četrtek, na 90 m skakalnici pa v petek.

Vodje ekip in trenerji so bili opozorjeni, da se preide iz sobote na nedeljo na letni čas.

Izplačila dnevnic in kilometrine se bodo izplačevale 25.3.88 v hotelu "Špik" po tehnični seji za tuje ekipe.

Nalepke za parkiranje bodo pravočasno razdeljene.

Naslednja tehnična seja bo jutri ob 16 uri v Hotelu "Špik".

Seja je bila zaključena ob 16.50 uri.

Zabeležila:
Smolej, Snežana

Smolej Snežana

PROTOKOL

Über die 1. technische Sitzung des 9. W.C. Finales in Planica am 24.02.1988
(16.15) im Hotel "Spik" Gold Meruljek

I. TECHNISCHE SITZUNG

1. Begrüssung, Appel
2. Tagesbericht vom heutigen Training
 - a) Rennleiter oder Schnazenchef
 - b) TD - FIS
 - c) Kurzbericht - Vorbereitung Schanze
3. Wettervorhersage
Eventuelles Schlechtwetterprogramm
4. Auslosung der Sprungrichter
5. Juryzusammenstellung
6. Technische Teil :
 - a) Bestimmung der Vorspringer
 - b) Appel der Mannschaften
 - c) Kontrolle der Rechtschreibung der Teilnehmer
 - d) Bestimmung der Staatreihenfolge für das Training
 - e) Auslosung (Startnummernabgabe)
 - f) Programm für morgen (Abfahrt der Busse, Parken...)
 - g) Treffpunkt Jury (Zeit, Ort)
7. Administrativer Teil:
 - a) Akreditierungen
 - b) Unterkunft
 - c) Information
 - d) Spesenabrechnung
(Sprungrichter, Längenkontrolleure)
8. Verschiedenes
Nächste Sitzung

2. Hotel Snelans

[Handwritten signature]

PROTOKOL

Über die 1.technische Sitzung des 9. W.C. Finales in Planica am 24.03.1988 (16.15) im Hotel "Špik" Gozd Martuljek.

Anwesend: TD der FIS Sigut Franz, AUT
Rennleiter Janez Gorišek mit seinen Mitarbeitern und die
Mannschaftsvertreter von AUT, FIN, TCH, ITA, NOR, SUI, FRA,
SWE, JAP, USA, CAN und JUG.

Der Rennleiter eröffnet die Sitzung, begrüsst die Anwesenden, besonders den Vertreter der FIS (TD).

Danach erleutet das Training, gesprungen wird nach der alphabetischen Reihenfolge, sowie nach der alphabetischen Reihenfolge innerhalb der Nationen.

Beim heutigen training wurden Geschwindigkeiten zwischen 88 und 92 km/h erzielt.

Der weiteste Sprung: Pavel Ploc - 91 m.

Der TD Franz Sigut, AUT gibt bekannt, das er der TD nur für die 90 m Schanze zuständig ist, am Sonntag ist der TD Hans Ostler.

Der TD war mit dem heutigen Training zufrieden, so auch mit der Vorbereitung der 90 m Schanze und hatte keine Bemerkungen.

Die Wetterhervorsage für morgen: schönes Wetter (25.3.88).

Der Schanzen-Chef Branko Dolhar berichtete von der Vorbereitung der Schanze. Zum Bericht waren keine Bemerkungen.

Folgende Jury wurde gewählt :

Technischer Delegierter	Sigut Franc, AUT
Rennleiter	Gorišek Janez, JUG
Sprungrichter	Pelli Sappo, FIN
Ausländischer Trainer	Motejlek Dalibor, TCH
Heimischer Trainer	Pudgar Danilo, JUG

Trainingsbeginn 25.03.88 um 9.45.

Hallonen Nillo schlägt vor für die zukünftigen Wettkämpfe, das das Training an der 120 m Schanze am Donnerstag ausgeführt wird, an der 90 m am Freitag.

Die Mannschaftsleitern sowie die Trainer wurden aufmerksam gemacht, das von Samstag auf Sonntag die Sommerzeit gilt.

Die Auszahlung der Tagesgelder und des Kilometergeldes erfolgt am 25.3.88 im Hotel Špik nach der technischen Sitzung (für ausländischen Mannschaften).

Die Parkscheine werden rechtzeitig verteilt.

Nächste technische Sitzung morgen um 16. Uhr im Hotel "Špik".

Die Sitzung wurde um 16.50 abgeschlossen.

Smolej Snežana

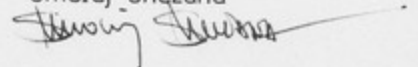



ALPINE CUP

9. finale svetovnega pokala v smučarskih skokih 25.-27. III. 1988
 9. Finale des Weltcups im Skispringen 25.-27. III. 1988



Štartna lista • Start list • Startliste

ŽIRI - JURY

Tehnični delegat
 Technischer Delegierte

Vodja tekmovanja
 Rennleiter

Sodnik
 Sprungrichter

Tuji trener
 Ausländischer Trainer

Domači trener
 Einheimischer Trainer

SIGUT Franz AUT

GORIŠEK Janez JUG

PELLI Sapo FIN

MOTEJLEK Dalibor TCH

PUDGAR Danilo JUG

TRENING - TRAINING
 25.03.1988



PLANICA



9. finale svetovnega pokala v smučarskih skokih v Planici
zum Finale des Weltcups im Schispringen in Planica

SMUCARSKI SKOKI 90 M

K 92

SKI SPRUNGE 90 M

STARTNA LISTA - TRENING

START LISTE - TRAINING

25.3.1988

09:45H

PLANICA

ST.ST. ST.NR.	IME NAME	DRŽ. LAND	DOLŽ. (m) MESTO/HITROST (km/h)		
			WEITE (m)	RANG/GESCHW (km/h)	
			I.	II.	III.
1	ČESEN Bojan	JUG	/	/	/
2	GLOBOČNIK Janez	JUG	/	/	/
3	JANUS Goran	JUG	/	/	/
4	KOPAC Andraž	JUG	/	/	/
5	KOPAC Primož	JUG	/	/	/
6	KROPAR Marjan	JUG	/	/	/
7	MELIN Iztok	JUG	/	/	/
8	MUR Borut	JUG	/	/	/
9	PETEK Franci	JUG	/	/	/
10	PUSNIK Boris	JUG	/	/	/
11	ROMSAK Zlato	JUG	/	/	/
12	STRIN Janez	JUG	/	/	/
13	TOMSE Roman	JUG	/	/	/
14	ZAGAR Matjaž	JUG	/	/	/
15	BAJC Vasja	JUG	/	/	/
16	DEBELAK Janez	JUG	/	/	/
17	DEBELAK Matjaž	JUG	/	/	/
18	DOLAR Tomaž	JUG	/	/	/
19	KOPAC Robert	JUG	/	/	/
20	LOTRIČ Rajko	JUG	/	/	/
21	TEPEŽ Miran	JUG	/	/	/
22	ULAGA Primož	JUG	/	/	/
23	ZUPAN Matjaž	JUG	/	/	/
24	HAIM Werner	AUT	/	/	/
25	KUTTIN Heinz	AUT	/	/	/
26	NEULAENDTNER Franz	AUT	/	/	/
27	SCHUSTER Werner	AUT	/	/	/
28	STRANNER Guenter	AUT	/	/	/
29	STROHMAIER Oliver	AUT	/	/	/
30	VETTORI Ernst	AUT	/	/	/
31	WIEGELE Franz	AUT	/	/	/
32	BAUER Andreas	BRD	/	/	/
33	HEUMANN Josef	BRD	/	/	/
34	KLAUSER Thomas	BRD	/	/	/
35	LEONHARDT Robert	BRD	/	/	/
36	RIMMEL Christian	BRD	/	/	/
37	ROHWEIN Peter	BRD	/	/	/

Planica 24.03.88 16:00

-- Iskra Delta Computers --

Page 1



PLANICA

9. finale svetovnega pokala v smučarskih skokih v Planici
zum Finale des Weltcups im Schispringen in Planica



ST. ST. ST. NR.	IME NAME	DRŽ. LAND	DOLŽ. (m) MESTO/HITROST (km/h) WEITE (m) RANG/GESCHW (km/h)		
			I.	II.	III.
38	SCHILLI Rolf	BRD	/	/	/
39	THOMA Dieter	BRD	/	/	/
40	BULAU Horst	CAN	/	/	/
41	GILLMAN Todd	CAN	/	/	/
42	A	DDR	/	/	/
43	B	DDR	/	/	/
44	C	DDR	/	/	/
45	D	DDR	/	/	/
46	E	DDR	/	/	/
47	HAKALA Vesa	FIN	/	/	/
48	LAAKKONEN Risto	FIN	/	/	/
49	NIKKOLA Ari-Pekka	FIN	/	/	/
50	NYKAENEN Matti	FIN	/	/	/
51	SUORSA Pekka	FIN	/	/	/
52	YLIPULLI Heikki	FIN	/	/	/
53	ARPIN Jacky	FRA	/	/	/
54	BRECHE Eric	FRA	/	/	/
55	JANPROST Nicolas	FRA	/	/	/
56	MOLLARD Didier	FRA	/	/	/
57	TREVES Florian	FRA	/	/	/
58	EDWARDS Eddie	GBR	/	/	/
59	GALLER Gabor	HUN	/	/	/
60	HABAN Bela	HUN	/	/	/
61	SZALAI Mihaj	HUN	/	/	/
62	CECON Roberto	ITA	/	/	/
63	FRISON Roberto	ITA	/	/	/
64	LACEDELLI Antonio	ITA	/	/	/
65	LUNARDI Virginio	ITA	/	/	/
66	MARTINA Michele	ITA	/	/	/
67	PINZANI Carlo	ITA	/	/	/
68	KATSUSHI Tao	JAP	/	/	/
69	MASARU Nagaoka	JAP	/	/	/
70	SADAO Shimizu	JAP	/	/	/
71	TAKAYUKI Sasaki	JAP	/	/	/
72	TOSHIAKI Tao	JAP	/	/	/
73	YASUHIDE Miyozaki	JAP	/	/	/
74	FIDJESTOEL Gunnar	NOR	/	/	/
75	JOHANSEN Kent	NOR	/	/	/
76	JOHNSEN Erik	NOR	/	/	/
77	KJOERUM Inge	NOR	/	/	/



PLANICA



9. finale svetovnega pokala v smučarskih skokih v Planici
zum Finale des Weltcups im Schispringen in Planica

ST.ST. ST.NR.	IME NAME	DRŽ. LAND	DOLŽ. (m) MESTO/HITROST (km/h) WEITE (m) RANG/GESCHW (km/h)		
			I.	II.	III.
78	TROEN Jan	NOR	/	/	/
79	FIJAS Piotr	POL	/	/	/
80	KLIMOWSKI Zbigniew	POL	/	/	/
81	KOWAL Jan	POL	/	/	/
82	BALANCHE Gerard	SUI	/	/	/
83	BOESCH Ernst	SUI	/	/	/
84	HAUSWIRTH Christian	SUI	/	/	/
85	LEHMANN Christoph	SUI	/	/	/
86	PIAZZINI Fabrice	SUI	/	/	/
87	ASTROEM Magnus	SWE	/	/	/
88	BOKLOEV Jan	SWE	/	/	/
89	MARTINSSON Mikael	SWE	/	/	/
90	TAELLBERG Per-Inge	SWE	/	/	/
91	TAELLBERG Staffan	SWE	/	/	/
92	DLUHOS Ladislav	TCH	/	/	/
93	JEŽ František	TCH	/	/	/
94	MALEC Jiri	TCH	/	/	/
95	PARMA Jiri	TCH	/	/	/
96	PLOC Pavel	TCH	/	/	/
97	PODZIMEK Vladimír	TCH	/	/	/
98	HOLLAND Mike	USA	/	/	/
99	LANGLOIS Tad	USA	/	/	/

Planica 24.03.88 16:00

-- Iskra Delta Computers --

Page 3

PREDSKAKALCI - VORSPRINGER

P-1-DOLENC Borut	JUG
P-2-KEŠAR Janez	JUG
P-3-MIHELIC Matjaž	JUG
P-4-ROGEL Franci	JUG
P-5-TEPEŽ Vili	JUG
P-6-VERDEV Jože	JUG
P-7-ZUPANIČ Andraž	JUG



PLANICA



9. finale svetovnega pokala v smučarskih skokih v Planici
zum Finale des Weltcups im Schispringen in Planica

SMUCARSKI SKOKI 90 M

K 92

SKI SPRUNGE 90 M

TRENING

TRAINING

PLANICA 25.3.1988

12:00H

ST. ST. ST. NR.	IME NAME	DRŽ. LAND	DOLŽ. (m) MESTO/HITROST (km/h)			WEITE (m) RANG/GESCHW (km/h)		
			I.	II.	III.	I.	II.	III.
1	CESEN Bojan	JUG	72.0	14/	70.0	21/	67.0	29/
2	GLOBOCNIK Janez	JUG	74.0	12/	77.0	13/	70.0	24/
3	JANUS Goran	JUG	75.0	11/	77.0	13/	81.0	9/
4	KOPAC Andraž	JUG	73.0	13/	71.0	19/	66.0	30/
5	KOPAC Primož	JUG	82.0	4/	80.0	9/	67.5	28/
6	KROPAR Marjan	JUG	74.0	12/	83.0	4/	68.0	27/
7	MELIN Iztok	JUG	73.0	13/	80.0	9/	68.0	27/
8	MUR Borut	JUG	69.0	18/	68.5	24/	73.0	21/
9	PETEK Franci	JUG	68.5	19/	70.5	20/	71.0	23/
10	PUSNIK Boris	JUG	69.0	18/		/	69.0	25/
11	ROMSAK Zlato	JUG	63.0	27/	58.0	34/	55.0	36/
12	STIRN Janez	JUG	75.0	11/	77.0	13/	80.5	10/
13	TOMSE Roman	JUG	67.5	21/	69.0	23/	77.0	17/
14	ZAGAR Matjaž	JUG	70.0	16/	74.0	16/	69.0	25/
15	BAJC Vasja	JUG	71.0	15/	76.0	14/	73.5	20/
16	DEBELAK Janez	JUG	72.0	14/	80.0	9/	80.0	11/
17	DEBELAK Matjaž	JUG	80.0	6/	78.0	11/	86.0	4/
18	DOLAR Tomaž	JUG	76.0	10/	76.0	14/	80.0	11/
19	KOPAC Robert	JUG	70.0	16/	69.0	23/	78.0	15/
20	LOTRIC Rajko	JUG	81.0	5/	84.5	3/	86.0	4/
21	TEPES Miran	JUG		/		/		/
22	ULAGA Primož	JUG	82.0	4/	81.5	6/	82.5	8/
23	ZUPAN Matjaž	JUG	80.0	6/		/	73.0	21/
24	HAIM Werner	AUT	80.0	6/	76.0	14/	78.5	14/
25	KUTTIN Heinz	AUT	78.0	8/	86.5	2/	84.0	6/
26	NEULAENDTNER F.	AUT	81.0	5/	77.0	13/		/
27	SCHUSTER Werner	AUT	76.0	10/	57.0	35/	80.5	10/
28	STRANNER Guenter	AUT	77.0	9/	73.0	17/	79.5	12/
29	STROHMAIER Oliver	AUT	71.0	15/	75.0	15/	81.0	9/
30	VETTORI Ernst	AUT	78.0	8/		/	75.0	19/
31	WIEGELE Franz	AUT	72.0	14/	80.5	8/	76.0	18/
32	BAUER Andreas	BRD	74.0	12/	78.0	11/		/
33	HEUMANN Josef	BRD	74.0	12/	75.0	15/	81.0	9/
34	KLAUSER Thomas	BRD	64.5	25/	56.0	36/		/
35	LEONHARDT Robert	BRD		/		/		/
36	RIMMEL Christian	BRD	73.0	13/	74.0	16/	83.0	7/
37	ROHWEIN Peter	BRD	61.0	29/	69.0	23/	78.0	15/

Planica 25.03.88 08:25

-- Iskra Delta Computers --

Page 1



PLANICA



9. finale svetovnega pokala v smučarskih skokih v Planici
zum Finale des Weltcups im Schispringen in Planica

ST. ST.	IME	DRŽ.	DOLŽ. (m)		MESTO/HITROST (km/h)		
ST. NR.	NAME	LAND	WEITE (m)		RANG/GESCHW (km/h)		
			I.		II.	III.	
38	SCHILLI Rolf	BRD	63.0	27/	66.5	27/	/
39	THOMA Dieter	BRD	/	/	/	/	/
40	BULAU Horst	CAN	75.0	11/	81.5	6/	81.0 9/
41	GILLMAN Todd	CAN	68.0	20/	72.0	18/	72.0 22/
42	A	DDR	/	/	/	/	/
43	B	DDR	/	/	/	/	/
44	C	DDR	/	/	/	/	/
45	D	DDR	/	/	/	/	/
46	E	DDR	/	/	/	/	/
47	HAKALA Vesa	FIN	67.5	21/	76.0	14/	82.5 8/
48	LAKKONEN Risto	FIN	77.0	9/	76.0	14/	70.0 24/
49	NIKKOLA Ari-Pekka	FIN	80.0	6/	82.5	5/	65.0 31/
50	NYKAENEN Matti	FIN	89.0	1/	91.0	1/	/
51	SUORSA Pekka	FIN	75.0	11/	78.0	11/	68.0 27/
52	YLIPULLI Heikki	FIN	77.0	9/	66.5	27/	64.0 32/
53	ARPIN Jacky	FRA	72.0	14/	70.5	20/	68.0 27/
54	BRECHE Eric	FRA	63.0	27/	59.0	33/	55.0 36/
55	JANPROST Nicolas	FRA	71.0	15/	63.5	29/	67.0 29/
56	MOLLARD Didier	FRA	76.0	10/	77.0	13/	82.5 8/
57	TREVES Florian	FRA	61.5	28/	68.0	25/	68.0 27/
58	EDWARDS Eddie	GBR	46.0	33/	46.0	38/	48.0 37/
59	GALLER Gabor	HUN	/	/	/	/	/
60	HABAN Bela	HUN	/	/	/	/	/
61	SZALAI Mihaj	HUN	/	/	/	/	/
62	CECON Roberto	ITA	82.5	3/	80.5	8/	79.0 13/
63	FRISON Roberto	ITA	67.0	22/	62.0	30/	60.5 34/
64	LACEDELLI Antonio	ITA	69.0	18/	67.0	26/	69.0 25/
65	LUNARDI Virginio	ITA	73.0	13/	64.5	28/	73.5 20/
66	MARTINA Michele	ITA	69.5	17/	71.0	19/	72.0 22/
67	PINZANI Carlo	ITA	73.0	13/	76.0	14/	81.0 9/
68	KATSUSHI Tao	JAP	68.5	19/	75.0	15/	69.0 25/
69	MASARU Nagaoka	JAP	78.0	8/	74.0	16/	75.0 19/
70	SADAO Shimizu	JAP	61.5	28/	61.0	31/	60.5 34/
71	TAKAYUKI Sasaki	JAP	67.0	22/	61.0	31/	57.0 35/
72	TOSHIAKI Tao	JAP	51.0	32/	60.5	32/	67.0 29/
73	YASUhide Miyozaki	JAP	76.0	10/	73.0	17/	75.0 19/
74	FIDJESTOEL Gunnar	NOR	75.0	11/	81.0	7/	87.0 3/
75	JOHANSEN Kent	NOR	63.5	26/	77.0	13/	78.0 15/
76	JOHNSEN Erik	NOR	59.0	31/	53.5	37/	73.0 21/
77	KJOERUM Inge	NOR	77.0	9/	80.5	8/	68.0 27/



PLANICA

9. finale svetovnega pokala v smučarskih skokih v Planici
zum Finale des Weltcups im Schispringen in Planica



ST.ST. ST.NR.	IME NAME	DRŽ. LAND	DOLŽ. (m) MESTO/HITROST (km/h)		
			I.	II.	III.
78	TROEN Jan Henrik	NOR	68.0 20/	75.0 15/	76.0 18/
79	FIJAS Piotr	POL	69.0 18/	66.5 27/	75.0 19/
80	KLIMOWSKI Z.	POL	64.5 25/	68.0 25/	73.0 21/
81	KOWAL Jan	POL	69.0 18/	69.5 22/	65.0 31/
82	BALANCHE Gerard	SUI	60.5 30/	76.0 14/	77.0 17/
83	BOESCH Ernst	SUI	65.0 24/	72.0 18/	68.5 26/
84	HAUSWIRTH C.	SUI	76.0 10/	80.0 9/	70.0 24/
85	LEHMANN Christoph	SUI	82.0 4/	79.0 10/	75.0 19/
86	PIAZZINI Fabrice	SUI	68.5 19/	69.0 23/	72.0 22/
87	ASTROEM Magnus	SWE	77.0 9/	81.0 7/	76.0 18/
88	BOKLOEV Jan	SWE	65.5 23/	57.0 35/	/
89	MARTINSSON Mikael	SWE	76.0 10/	75.0 15/	77.5 16/
90	TAEELLBERG P.	SWE	68.5 19/	73.0 17/	75.0 19/
91	TAEELLBERG Staffan	SWE	75.0 11/	69.0 23/	78.0 15/
92	DLUHOS Ladislav	TCH	82.0 4/	76.0 14/	83.0 7/
93	JEŽ František	TCH	67.0 22/	70.0 21/	77.0 17/
94	MALEC Jiri	TCH	80.0 6/	72.0 18/	90.0 1/
95	PARMA Jiri	TCH	79.0 7/	76.0 14/	88.0 2/
96	PLOC Pavel	TCH	85.0 2/	80.5 8/	85.0 5/
97	PODZIMEK Vladimír	TCH	74.0 12/	78.0 11/	77.0 17/
98	HOLLAND Mike	USA	80.0 6/	80.0 9/	76.0 18/
99	LANGLOIS Tad	USA	65.0 24/	77.5 12/	61.0 33/
100	MONDRE Jaroslav	POL	64.0 25/	77.5 12/	61.5 32/

RAZSODIŠČE - ZAPISNIK

Trening 25.03.0988 - 90 m

Razsodišče: Tehnični delegat Sigut Franz, AUT
Vodja tekmovanja Gorišek Janez, JUG
Predsednik sodnikov Pelli Sappo, FIN
Tuji trener Motejlek Dalibor, TCH
Domači trener Pudgar Danilo, JUG

9.40 - skakalnica v redu pripravljena

9.45 - začetek prireditve - predskakalci :

Kešar	- 80 m - 3. nalet
Mihelič	- 78 m - "
Verdev	- 75 m - "
Rogel	- 75 m - "
Zupanič	- 70.5 m - 4."
Tepeš V.	- 67 4."

9.55 - začetek uradnega - 5. nalet

10.45 - konec I.serije

11.00 - začetek II.serije

11.58 - konec II.serije

12.03 - začetek III.serije - 4. nalet

12.55 - konec III. serije

Sekretar tekmovanja:

Prešeren Jože

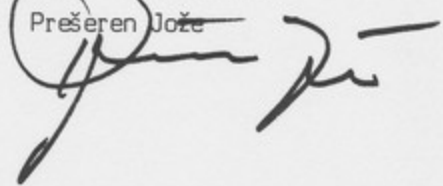

JURY - PROTOKOLL

Training - 25.03.1988 - 90 m

Jury :

TD	Sigut FRanz,	AUT
Rennleiter	Gorišek Janez	JUG
Sprungrichter	Pelli Seppo	FIN
Ausländischer Trainer	Motejlek Dalibor	TCH
Einheimischer Trainer	Pudgar DANilo	JUG

9.40 - Die Schanze vorbereitet

9.45 - Beginn der Veranstaltung : Vorspringer :

Kešar	-	80 m	-	3 Anlauf
Mihelič	-	78 m	-	3
Verdev	-	75 m	-	3
Rogel	-	75 m	-	3
Zupanič	-	70,5 m	-	4
Tepoš V.	-	67 m	-	4

9.55 - Beginn des offiziellen Trainings : 5 Luke

10.45 - Ende des I. Durchganges

11.00 - Beginn des II. Durchganges mit Vorspringern : 4 Luke

11.58 - Ende des II. Durchganges

12.03 - Beginn des III. Durchganges: 4 Luke

12.55 - Ende des III. Durchganges.

Sekretär
Prešeren Jože

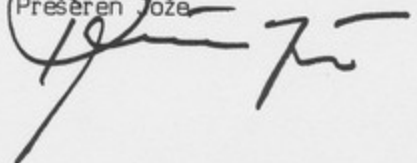

ZAPISNIK

II. TEHNIČNA SEJA

1. Pozdrav, predstavitev in ugotovitev prisotnosti
2. Dnevno poročilo današnjega treninga
 - a) vodja tekmovanja ali vodja skakalnice
 - b) TD - FIS
 - c) poročilo o stanju skakalnice
3. Vremensko poročilo in prognoza za naslednji dan
Sprememba načrtovanega programa (lepo-slabo vreme)
4. Oblikovanje žirije
5. Tehnični del
 - a) žrebanje - oddaja štartnih števil
 - b) program za jutri (odhod avtobusa, parkiranje)
 - c) sestanek razsodišča (čas - kraj)
5. Administrativni del
 - a) Obvestila
 - b) izplačila (sodniki, merilci dolžin)
6. Razno
Naslednja seja

Zapisnik
Smolej Snežana

ZAPISNIK

2. tehnične seje Finala 9. svetovnega pokala v Planici dne 25.3.1988 ob 16 uri v hotelu "Špik" Gozd Martuljek.

Ad 1) Prisotni: TD FIS Sigut Franc, AUT, vodja tekmovanja Janez Gorišek s sodelavci in predstavniki ekip AUT, BRD, CAN, FIN, FRA, ITA, JAP, NOR, POL, SUI, SWE, TCH, USA in JUG . Poleg vodij ekip so bili prisotni tudi predatavniki ZOI 84, SK Velenje in Iskra Delta.

Predlagan dnevni red je bil sprejet brez pripomb (priloga).

Ad 2) Vodja tekmovanja poroča, da je današnji trening potekal točno po programu. Izvedene so bile tri serije skokov. TD se je zahvalil za dobro pripravljeno skakalnico. Res je, da je bil v začetku nalet nekoliko trši, s spremembo vremena pa se je nalet normaliziral. Doskočišče pa je bilo brez pripomb. Predlaga, da Lojze Gorjanc vodi kontrolo kombinezionov. Vodja tekmovanja ugotavlja, da je skakalnica za jutrišnje tekmovanje v redu pripravljena.

Ad 3) Vremensko poročilo ne obeta najboljšega vremena - možnost padavin, vendar upamo, da bo vreme ustrezalo za tekmovanje.

Za jutrišnje tekmovanje ostane program nespremenjen, to je ob 9.45 uri poizkusna serija in ob 11 uri prva serija v konkurenci.

Ad 4) Žiri ostane v enaki sestavi kot na današnjem treningu:

Tehnični delegat	Sigut Franz, AUT
Vodja tekmovanja	Gorišek Janez, JUG
Predstavniki sodnikov	Pelli Sappo, FIN
Tuji trener	Motejlek Dalibor, TCH
Domači trener	Pudgar Danilo, JUG

Izžrebani so bili sledeči sodniki :

A - Stattman Hans, AUT
B - Javornik Jože, JUG
C - Wohlwend Raeto, SUI
D - Pelli Sappo , FIN
E - Bukovnik Janez, JUG

Bilo je nekoliko nejasnosti okoli postavljanja tekmovalcev v štiri kategorije. Mnenje delegata pa je, da je to potrebno razčistiti na naslednjem FIS kongresu.

Ad 5) Za 9.Finale svetovnega pokala v Planici se je prijavilo 15 držav. Izžrebano je bilo 90 tekmovalcev. Žrebanje je potekalo po novem elektronskem programu Iskre-Delte.

Program za jutri ostane nespremenjen, odhod avtobusov izpred hotela Špik ob 8.45, izprad hotela Kompas ob 9.00 uri.

Sesane razsodišča v stolpu 90 m skakalnice ob 9.30 uri.

Izplačila se pričnejo takoj po seji.

Naslednja seja jutri ob 17.30 uri po programu.

Ad 6) SK Velenje vabi vse prisotne na predstavitev novega smučarskega centra v Titovo Velenje, ki bo jutri ob 16 uri v hotelu "Špik".

Predstavniki ZOI 84 Sarajevo vabijo vse prisotne ekipe, da se udeležijo jesenskega tekmovanja v smučarskih skokih, to je od 15. do 17.9.1988 na mali olimpijski skakalnici - Igman, Sarajevo. Skakalnica ima na naletu ledeno smučino, doskočišče plastično.

Seja zaključena ob 17 uri.

Zapisala:
Smolej Snežana



II. TECHNISCHE SITZUNG

1. Begrüssung, Appel
2. Tagesbericht vom heutigen Training
 - a) Rennleiter oder Schanzenchef
 - b) TD - FIS
 - c) Kurzbericht - Vorbereitung Schanze
3. Wettervorhersage
Eventuelles Schlechtwetterprogramm
4. Juryzusammenstellung
5. Technischer Teil:
 - a) Auslosung (Startnummernabgabe)
 - b) Program für morgen (Abfahrt der Busse, Parken ...)
 - c) Treffpunkt Jury (Zeit, Ort)
5. Administrativer Teil:
 - a) Information
 - b) Spesenabrechnung (Sprungrichter, Längekontroleure)
6. Verschiedenes
Nächste Sitzung am

PROTOKOLL

der 2. technischen Sitzung des 9. Weltcupfinals in Planica, am 25.03.1988
um 16.00 im Hotel Špik, Gozd Martuljek,

Ad 1) Anwesend TD FIS Sigut Franz, AUT, Rennleiter Janez Gorišek mit Mitarbeitern und Vertreter der Mannschaften aus AUT, BRD, CAN, FIN, FRA, ITA, JAP, NOR, POL, SUI, SWE, TCH, USA und JUG. Ausser der Mannschaftsleiter waren auch Vertreter des ZOI 1984, das Skiklubs Titovo Velenje, sowie Iskra-Delta anwesend.

Tagesordnung :

Die vorgeschlagene Tagesordnung wurde ohne Bemerkungen angenommen.

Ad 2) Der Leiter des Wettkampfes berichtet, dass das heutige Trainingsablauf genau nach der vorgesehenen Ordnung verlief. Es wurden 3 Serien von Schisprungen abgewickelt.

Der TD bedankte sich für die gute Vorbereitung der Sprungschanze.

Es war wirklich zu Beginn im Anlauf etwas hart doch durch den Wetterwechsel normalisierten sich die Verhältnisse.

Der Aufsprungteil war aber ohne Hängel. Der TD schlägt vor dass Lojze Gorjanc die Kontrolle der Skikombinezone leitet.

Der Wettkampfleiter stellt fest dass die Sprungschanze für den morgen (26.03.88) Wettkampftag gut vorbereitet ist.

Ad 3) Die Wettervorhersage verspricht nicht bestes Wetter - es bestehen die Möglichkeiten von Niederschlägen.

Nun unsere Hoffnung geht in die Richtung dass der morgige Wettkampf durchgeführt sein wird.

Das Programm für den morgigen Tag bleibt unverändert :

um 09.45 eine Probserie

um 11.00 die beste Serie für die Konkurrenz.

Ad 4) Die Jury bleibt in der gleichen Zusammenstellung wie heute beim Training, d.h.:

TD	Sigut Franz, AUT
Rennleiter	Gorišek Janez, JUG
Sprungrichter	Pelli Sappo, FIN
Ausländischer Trainer	Motejlek Dalibor, TCH
Heimischer Trainer	Pudgar Danilo, JUG

Ausgelost wurden folgende Richter : A - Stattman Hans, AUT

B - Javornik Jože, JUG

C - Wohlwend Raeto, SUI

D - Pelli Sappo, FIN

E - Bukovnik Janez, JUG

Es waren einige Unklarheiten in Bezug auf die Einteilung in 4 Kategorien. Des TD-es Meinung geht dahin dass dieses Problem auf den nächsten FIS Kongress geklärt werden muss.

Ad 5) Die Auslosung

Für das 9. Finale des Weltcup im Schispringen haben sich 15 Länder angemeldet, und ausgelost wurde unter 90 Startnummern.

Wie vorhin erwähnt bleibt das morgige (26.03.1988) Programm unverändert.

BUS Abfahrt ab Hotel Špik 08.45, Abfahrt ab Hotel Kompas 09.00.

Ad 6) Zusammenkunft der Jury im Turm um 09.30.

Die Auszahlungen beginnen sofort nach der heute abgehaltenen technischen Sitzung.

Die nächste technische Sitzung nach Programm um 17.30 am 26. März 88.

PROTOKOL

der 2. technischen Sitzung des 9. Weltcupjahres in Planica, am 25.03.1988
um 16.00 im Hotel Špik, Gornj Mrtjak

- 2 -

Verschiedenes:

Der Schiklub Velenje ladet alle Anwesenden zur Vorstellung des neuen Schi-
zentrum Titovo Velenje die morgen am 26.03.88 um 16.00 im Hotel Špik
abgehalten wird herzlichst ein.

Die delegierten das ZOI 1984 aus Sarajevo laden alle Anwesenden ein sich an
den Internationalen Schisprungmeisterschaften im Herbst - Monat September
von 15.9 - 17.9.1988 auf dem Berge Igman zu beteiligen.

Die kleine Olympische Sprungschanze mit vereisten Anlaufspur und plastischen
Aufsprungteil wird eine besondere sportliche Herausforderung für alle Teil-
nehmer bieten.

Sitzung ende : 17.30.

Smolej Snežana

Ab 4) Die Jury teilt in der gleichen Zusammenstellung wie heute beim Training
aus: TD
Rennleiter
Sprungrichter
Ausländischer Trainer Motelek Dalibor, TCH
Heimischer Trainer Pudgar Danilo, JUG
Stützmann Franz, AUT
Goršek Janes, JUG
Pell Sappo, FIN

- Ausgelost wurden folgende Richter : A - Stätman Hans, AUT
- B - Javornik Jofe, JUG
- C - Wohlwend Rasto, SUI
- D - Pell Sappo, FIN
- E - Bukovnik Janes, JUG

Es waren einige Unklarheiten in Bezug auf die Einteilung in 4 Kategorien.
Das TD-es Meinung geht darin dass dieses Problem auf den nächsten
FIS Kongress geklärt werden muss.

Ab 5) Die Auslosung
Für das 2.Finale des Weltcup im Schispringen haben sich 12 Länder
angemeldet, und ausgelost wurde unter 90 Startnummern.
Wie vorhin erwähnt bleibt das morgige (26.03.1988) Programm unver-
ändert.
BUS Abfahrt ab Hotel Špik 08.45, Abfahrt ab Hotel Kompas 09.00.

Ab 6) Zusammenkunft der Jury im Turm um 09.30.
Die Auslosungen beginnen sofort nach der heute abgehaltenen techni-
scher Sitzung.
Die nächste technische Sitzung nachprogramm um 17.30 am 26.März 88.



FINALE

9. finale svetovnega pokala v smučarskih skokih 25.-27. III. 1988
9. Finale des Weltcups im Skispringen 25.-27. III. 1988



Štartna lista • Start list • Startliste

SODNIKI - SPRUNGRICHTER

A - STATTMAN Hans	AUT
B - JAVORNIK Jože	JUG
C - WOHLWEND Raeto	SUI
D - PELLI Sappo	FIN
E - BUKOVNIK Janez	JUG

ŽIRI - JURY

Tehnični delegat Technischer Delegierte	SIGUT Franz	AUT
Vodja tekmovanja Rennleiter	GORIŠEK Janez	JUG
Sodnik Sprungrichter	PELLI Sappo	FIN
Tuji trener Ausländischer Trainer	MOTEJLEK Dalibor	TCH
Domači trener Einheimischer Trainer	PUDGAR Danilo	JUG

90 m - 26.03.1988



PLANICA

9. finale svetovnega pokala v smučarskih skokih v Planici
zum Finale des Weltcups im Schispringen in Planica



SMUČARSKI SKOKI 90 M

K 92
STARTNA LISTA
START LIST
26.3.1988

SKI SPRUNGE 90 M

PLANICA

09:30H

ST.ST. ST.NR.	IME NAME	DRŽ. LAND			
1	CESEN Bojan	JUG			
2	PUSNIK Boris	JUG			
3	VERDEV Jože	JUG			
4	KOPAC Andraž	JUG			
5	PETEK Franci	JUG			
6	KROPAR Marjan	JUG			
7	MELIN Iztok	JUG			
8	DEBELAK Janez	JUG			
9	KOPAC Primož	JUG			
10	GLOBOČNIK Janez	JUG			
11	JANUS Goran	JUG			
12	STIRN Janez	JUG			
13	TOMSE Roman	JUG			
14	ZAGAR Matjaz	JUG			
15	ZUPANIČ Andraž	JUG			
16	FRISON Roberto	ITA			
17	ULAGA Primož	JUG			
18	MADRY Jaroslav	POL			
19	MARTINSSON Mikael	SWE			
20	LOTRIČ Rajko	JUG			
21	RIMMEL Christian	BRD			
22	BULAU Horst	CAN			
23	SUORSA Pekka	FIN			
24	HOLLAND Mike	USA			
25	STRANNER Guenter	AUT			
26	TOSHIAKI Tao	JPN			
27	JANPROST Nicolas	FRA			
28	PODZIMEK Vladimir	TCH			
29	BRECHE Eric	FRA			
30	BALANCHE Gerard	SUI			

Planica 24.03.88 16:00

-- Iskra Delta Computers --

Page 1



PLANICA



9. finale svetovnega pokala v smučarskih skokih v Planici
zum Finale des Weltcups im Schispringen in Planica

ST.ST. ST.NR.	IME NAME	DRŽ. LAND	DRŽ. LAND	DRŽ. LAND	DRŽ. LAND
31	JOHANSSSEN Kent	NOR			
32	STROHMAIER Oliver	AUT			
33	EDWARDS Eddie	GBR			
34	TROEN Jan Henrik	NOR			
35	VETTORI Ernst	AUT			
36	LUNARDI Virginio	ITA			
37	HAIM Werner	AUT			
38	ZUPAN Matjaz	JUG			
39	MARTINA Michele	ITA			
40	ARPIN Jacky	FRA			
41	BOESCH Ernst	SUI			
42	SADAO Shimizu	JAP			
43	BOKLOEV Jan	SWE			
44	DEBELAK Matjaz	JUG			
45	TAKAYUKI Sasaki	JAP			
46	LANGLOIS Tad	USA			
47	GILLMAN Todd	CAN			
48	LEHMANN Christoph	SUI			
49	PARMA Jiri	TCH			
50	KOWAL Jan	POL			
51	BAUER Andreas	BRD			
52	HAKALA Vesa	FIN			
53	JEŽ František	TCH			
54	KJOERUM Jon Inge	NOR			
55	MUR Borut	JUG			
56	KATSUSHI Tao	JAP			
57	YASUhide Miyazaki	JAP			
58	CECON Roberto	ITA			
59	NEULAENDTNER Franz	AUT			
60	SCHILLI Rolf	BRD			
61	MALEC Jiri	TCH			
62	BAJC Vasja	JUG			
63	LAACKONEN Risto	FIN			
64	TAELLBERG Per Inge	SWE			
65	YLIPULLI Heikki	FIN			
66	KLIMOWSKI Zbigniew	POL			
67	HAUSWIRTH Christian	SUI			
68	SCHUSTER Werner	AUT			
69	KLAUSER Thomas	BRD			
70	PINZANI Carlo	ITA			
71	TREVES Florian	FRA			



PLANICA



9. finale svetovnega pokala v smučarskih skokih v Planici
zum Finale des Weltcups im Schispringen in Planica

ST. ST.	IME	DRŽ.	ST. ST.	IME	DRŽ.
ST. NR.	NAME	LAND	ST. NR.	NAME	LAND
72	KOPAC Robert	JUG	72	KOPAC Robert	JUG
73	PIAZZINI Fabrice	SUI	73	PIAZZINI Fabrice	SUI
74	MASARU Nagaoka	JAP	74	MASARU Nagaoka	JAP
75	ROHWEIN Peter	BRD	75	ROHWEIN Peter	BRD
76	HEUMANN Josef	BRD	76	HEUMANN Josef	BRD
77	WIEGELE Franz	AUT	77	WIEGELE Franz	AUT
78	NIKKOLA Ari Pekka	FIN	78	NIKKOLA Ari Pekka	FIN
79	ASTROEM Magnus	SWE	79	ASTROEM Magnus	SWE
80	JOHNSEN Erik	NOR	80	JOHNSEN Erik	NOR
81	DOLAR Tomaž	JUG	81	DOLAR Tomaž	JUG
82	FIJAS Piotr	POL	82	FIJAS Piotr	POL
83	MOLLARD Didier	FRA	83	MOLLARD Didier	FRA
84	DLUHOS Ladislav	TCH	84	DLUHOS Ladislav	TCH
85	LACEDELLI Antonio	ITA	85	LACEDELLI Antonio	ITA
86	TAELLBERG Staffan	SWE	86	TAELLBERG Staffan	SWE
87	FIDJESTOEL Ole Gunnar	NOR	87	FIDJESTOEL Ole Gunnar	NOR
88	NYKAENEN Matti	FIN	88	NYKAENEN Matti	FIN
89	PLOC Pavel	TCH	89	PLOC Pavel	TCH
90	KUTTIN Heinz	AUT	90	KUTTIN Heinz	AUT

PREDSAKALCI:

- MIHELIC Matjaz JUG
- ROGEL Franci JUG
- ROMSAK Zlato JUG
- TEPEŠ Vili JUG
- KESAR Janez JUG



PLANICA



9. finale svetovnega pokala v smučarskih skokih v Planici
zum Finale des Weltcups im Schispringen in Planica

PROTOKOL

=====
Svetovni pokal v smučarskih skokih - Weltcup : PLANICA 1988
Skakalnica - Sprungschanze : Planica p = 90 m

Datum: 26.03.2984 Začetek-Begin : 9.45 h Konec-Ende 12.45 h

I Serija II Serija
I Durchgang II Durchgang

Vreme: jasno jasno
Wetter

Temperatura: 1.5 C 2.8 C
Temperatur

Jakost vetra: 0.2-0.8 0.6-1.2
Windstaerke

Sneg: 0 C 0 C
Schneebeschaffenheit

Tekmovalci: Prijavljenih - Gemeldet : 90
Teilnehmer Na startu - Am Start : 89
Plasiranih - In der Wertung : 89

Sodniki: A STATTMAN Hans AUT
B JAVORNIK Joze JUG
C WOHLWEND Raeto SUI
D PELLI Sappo FIN
E BUKOVNIK Janez JUG

Strokovna ziriija: Teh. delegat: Franz SIGUT AUT
Techn. Delegierte

Vodja tekmovanja: Janez GORISEK JUG
Rennleiter

Inozemski trener: Dalibor MOTEJLEK TCH
Ausl.Trainer

Domači trener: Danilo PUDGAR JUG
Inlaend. Trainer

Sodnik: Sappo PELLI FIN
Vetr.der Kamprichter

Teh. delegat-Tech. Delegeirte
Franc SIGUT

Vodja tekmovanja - Rennleiter
Janez Gorisek



PLANICA

9. finale svetovnega pokala v smučarskih skokih v Planici
zum Finale des Weltcups im Schispringen in Planica



SMUCARSKI SKOKI 90 M

K 92

SKI SPRUNGE 90 M

URADNI REZULTATI
OFFIZIELLE ERGEBNISSE

PLANICA

26.3.1988

13:30H

POS. RNG.	ST. ST.NR.	IME NAME	km/h	T/DL M	TOC. N/L	SLOG A	STIL B	NOTE C	T/SL D	TOC. E	SKUP. PKT.	SKUP. TOTAL
1.	17	ULAGA Primož				JUG						
		/	88.0	53.6	17.5	18.0	18.5	17.5	18.5	54.0	107.6	
		/	93.0	61.6	18.0	18.5	19.0	19.5	19.0	56.5	118.1	225.7
2.	89	PLOC Pavel				TCH						
		/	91.0	58.4	16.5	17.0	16.5	17.5	16.5	50.0	108.4	
		/	91.0	58.4	17.0	17.5	17.0	17.5	17.0	51.5	109.9	218.3
3.	35	VETTORI Ernst				AUT						
		/	89.0	55.2	18.5	17.5	17.5	17.5	17.0	52.5	107.7	
		/	88.0	53.6	18.5	18.0	18.0	18.0	18.0	54.0	107.6	215.3
4.	88	NYKAENEN Matti				FIN						
		/	90.0	56.8	17.0	17.0	17.5	18.0	17.0	51.5	108.3	
		/	89.0	55.2	16.5	16.5	17.0	17.5	16.5	50.0	105.2	213.5
5.	20	LOTRIC Rajko				JUG						
		/	89.0	55.2	18.0	18.0	18.0	18.5	18.5	54.5	109.7	
		/	85.5	49.6	17.0	18.0	17.5	18.0	18.0	53.5	103.1	212.8
6.	68	SCHUSTER Werner				AUT						
		/	91.0	58.4	17.0	17.5	17.5	17.0	17.0	51.5	109.9	
		/	85.0	48.8	18.0	17.5	17.5	17.5	17.0	52.5	101.3	211.2
7.	87	FIDJESTOEL Ole Gunnar				NOR						
		/	88.0	53.6	17.0	17.5	17.0	16.5	17.0	51.0	104.6	
		/	86.0	50.4	16.5	16.0	17.5	18.0	16.0	50.0	100.4	205.0
8.	84	DLUHOS Ladislav				TCH						
		/	87.0	52.0	16.5	17.0	17.5	17.0	17.0	51.0	103.0	
		/	85.0	48.8	16.5	17.0	18.0	17.5	16.0	51.0	99.8	202.8
9.	44	DEBELAK Matjaz				JUG						
		/	87.0	52.0	16.5	17.0	17.0	16.5	17.0	50.5	102.5	
		/	86.0	50.4	16.5	16.5	16.5	16.5	17.0	49.5	99.9	202.4
10.	78	NIKKOLA Ari Pekka				FIN						
		/	87.0	52.0	17.0	17.0	17.5	17.5	17.0	51.5	103.5	
		/	83.0	45.6	16.5	16.5	17.0	17.5	16.0	50.0	95.6	199.1
11.	90	KUTTIN Heinz				AUT						
		/	85.5	49.6	17.0	16.0	17.0	17.0	16.0	50.0	99.6	
		/	85.0	48.8	17.5	16.5	17.0	17.0	16.5	50.5	99.3	198.9
12.	58	CECON Roberto				ITA						
		/	84.0	47.2	17.0	17.0	17.0	17.5	16.5	51.0	98.2	
		/	85.5	49.6	17.5	17.0	17.0	17.0	16.0	51.0	100.6	198.8
13.	61	MALEC Jiri				TCH						
		/	91.5	59.2	16.0	16.5	17.0	16.5	17.0	50.0	109.2	
		/	81.0	42.4	15.5	15.5	15.0	14.5	15.0	45.5	87.9	197.1



PLANICA

9. finale svetovnega pokala v smučarskih skokih v Planici
zum Finale des Weltcups im Schispringen in Planica



POS. RNG.	ST. ST.NR.	IME NAME	km/h	M	T/DL N/L	TOC. A	SLOG B	STIL C	NOTE D	T/SL E	TOC. PKT.	SKUP. TOTAL
14.	83	MOLLARD Didier	/		FRA	86.0	50.4	16.0	16.0	16.5	16.0	98.4
		/				85.0	48.8	17.0	16.0	16.5	16.5	97.8
15.	48	LEHMANN Christoph	/		SUI	86.0	50.4	17.0	17.0	17.0	17.0	101.4
		/				82.0	44.0	16.0	16.0	17.0	16.5	93.5
16.	63	LAAKKONEN Risto	/		FIN	84.5	48.0	16.0	16.0	17.0	16.5	97.0
		/				85.0	48.8	16.0	16.0	16.5	17.0	97.8
17.	49	PARMA Jiri	/		TCH	85.0	48.8	17.0	17.0	17.5	17.5	100.3
		/				80.0	40.8	16.0	16.0	17.5	17.0	90.3
18.	51	BAUER Andreas	/		BRD	83.5	46.4	16.0	16.0	16.0	16.5	94.9
		/				83.0	45.6	16.0	16.0	16.5	17.0	95.1
19.	37	HAIM Werner	/		AUT	84.0	47.2	17.0	16.5	16.0	16.5	96.7
		/				82.0	44.0	16.0	15.5	16.5	17.0	92.5
20.	22	BULAU Horst	/		CAN	80.5	41.6	17.0	16.0	17.0	17.0	91.6
		/				84.0	47.2	16.0	16.0	17.0	17.0	97.2
21.	77	WIEGELE Franz	/		AUT	85.5	49.6	16.0	16.0	16.5	16.5	98.6
		/				81.0	42.4	16.0	16.0	15.5	16.0	89.9
22.	8	DEBELAK Janez	/		JUG	85.5	49.6	16.5	16.5	17.0	17.0	100.1
		/				79.0	39.2	16.5	16.5	16.0	16.0	88.2
23.	54	KJOERUM Jon Inge	/		NOR	81.0	42.4	15.5	15.5	16.0	15.5	88.9
		/				85.5	49.6	16.5	16.0	16.5	17.0	99.1
24.	81	DOLAR Tomaz	/		JUG	82.0	44.0	16.5	17.0	16.5	16.5	93.5
		/				80.5	41.6	16.5	17.0	16.5	16.5	91.6
	86	TAELEBERG Staffan	/		SWE	84.0	47.2	16.0	16.0	16.0	16.0	95.2
		/				81.0	42.4	15.0	15.0	16.5	16.5	89.9
26.	19	MARTINSSON Mikael	/		SWE	83.0	45.6	16.0	16.0	16.5	17.0	94.1
		/				81.0	42.4	16.5	16.0	16.0	16.5	90.9
27.	82	FIJAS Piotr	/		POL	85.5	49.6	16.5	16.0	16.0	16.5	98.1
		/				79.0	39.2	15.0	15.0	15.5	16.0	84.7
28.	38	ZUPAN Matjaz	/		JUG	82.5	44.8	16.5	17.5	17.0	16.5	94.8
		/				79.0	39.2	16.0	16.5	16.0	17.0	87.7



PLANICA



9. finale svetovnega pokala v smučarskih skokih v Planici
zum Finale des Weltcups im Schispringen in Planica

POS.	ST.	ST.	IME	T/DL	TOC.	SLOG	STIL	NOTE	T/SL	TOC.	SKUP.			
RNG.	ST.	NR.	NAME	km/h	M	N/L	A	B	C	D	E	N/ST	PKT.	TOTAL
29.	73		PIAZZINI Fabrice	SUI										
			/	84.5	48.0	15.5	15.5	16.5	16.5	16.5	48.5		96.5	
			/	79.0	39.2	15.5	15.0	15.5	15.5	15.5	46.5		85.7	182.2
30.	59		NEULAENDTNER Franz	AUT										
			/	83.5	46.4	17.0	16.5	17.5	17.0	16.5	50.5		96.9	
			/	79.5	40.0	15.5	15.0	15.0	15.0	15.0	45.0		85.0	181.9
31.	34		TROEN Jan Henrik	NOR										
			/	81.5	43.2	16.5	15.0	16.5	16.5	16.5	49.5		92.7	
			/	80.5	41.6	16.0	15.5	16.0	16.0	15.5	47.5		89.1	181.8
32.	80		JOHNSEN Erik	NOR										
			/	81.0	42.4	16.0	16.0	16.0	16.0	16.0	48.0		90.4	
			/	81.0	42.4	16.0	16.0	16.5	16.5	16.0	48.5		90.9	181.3
33.	28		PODZIMEK Vladimír	TCH										
			/	83.0	45.6	16.5	16.5	17.0	17.5	16.0	50.0		95.6	
			/	78.0	37.6	15.5	15.0	15.0	15.5	15.5	46.0		83.6	179.2
34.	9		KOPAC Primož	JUG										
			/	84.0	47.2	15.5	14.5	15.5	15.5	15.5	46.5		93.7	
			/	79.0	39.2	15.0	15.5	15.0	15.0	16.5	45.5		84.7	178.4
35.	50		KOWAL Jan	POL										
			/	80.0	40.8	16.5	16.0	16.0	16.0	16.5	48.5		89.3	
			/	80.0	40.8	15.0	15.5	15.5	16.0	16.0	47.0		87.8	177.1
36.	76		HEUMANN Josef	BRD										
			/	80.0	40.8	15.5	15.0	15.5	15.5	15.5	46.5		87.3	
			/	80.0	40.8	15.5	15.5	16.0	16.0	16.0	47.5		88.3	175.6
37.	12		STIRN Janez	JUG										
			/	81.5	43.2	15.5	16.0	16.5	16.5	16.5	49.0		92.2	
			/	76.0	34.4	16.0	16.0	16.0	16.0	16.0	48.0		82.4	174.6
38.	72		KOPAC Robert	JUG										
			/	82.0	44.0	16.0	16.0	16.0	16.0	16.5	48.0		92.0	
			/	77.0	36.0	15.0	16.0	15.0	15.5	15.5	46.0		82.0	174.0
39.	74		MASARU Nagaoka	JAP										
			/	82.0	44.0	16.0	16.0	16.5	16.5	16.5	49.0		93.0	
			/	77.0	36.0	15.0	15.0	14.0	14.0	15.0	44.0		80.0	173.0
40.	24		HOLLAND Mike	USA										
			/	79.0	39.2	15.5	15.0	15.5	16.0	16.0	47.0		86.2	
			/	79.0	39.2	15.5	15.5	16.0	16.0	16.5	47.5		86.7	172.9
41.	67		HAUSWIRTH Christian	SUI										
			/	83.0	45.6	16.0	16.0	17.0	16.5	16.5	49.0		94.6	
			/	74.0	31.2	15.5	15.0	15.0	15.0	15.0	45.0		76.2	170.8
42.	69		KLAUSER Thomas	BRD										
			/	82.0	44.0	16.5	16.0	16.0	16.0	16.5	48.5		92.5	
			/	74.5	32.0	15.0	15.0	15.0	15.0	15.0	45.0		77.0	169.5
43.	46		LANGLOIS Tad	USA										
			/	80.0	40.8	17.0	17.0	15.5	15.0	16.0	48.5		89.3	
			/	76.0	34.4	15.5	15.0	14.0	14.5	15.5	45.0		79.4	168.7



PLANICA



9. finale svetovnega pokala v smučarskih skokih v Planici
zum Finale des Weltcups im Schispringen in Planica

POS.	ST.	ST.	IME	T/SL	TOC.	SLOG	STIL	NOTE	T/SL	TOC.	SKUP.
RNG.	ST.	NR.	NAME	km/h	A	B	C	D	N/ST	PKT.	TOTAL
44.	57		YASUhide Miyazaki	JAP	79.0	39.2	15.0	15.0	15.0	15.5	84.2
			/		78.0	37.6	15.5	15.5	14.5	15.0	83.1
			/		78.0	37.6	15.5	15.5	14.5	15.0	167.3
45.	43		BOKLOEV Jan	SWE	80.5	41.6	15.0	16.0	15.0	15.5	87.6
			/		76.0	34.4	15.0	15.0	14.5	14.0	78.9
			/		76.0	34.4	15.0	15.0	14.5	14.0	166.5
46.	66		KLIMOWSKI Zbigniew	POL	79.0	39.2	15.5	15.5	15.5	16.0	85.7
			/		76.0	34.4	15.0	15.0	15.5	15.5	79.9
			/		76.0	34.4	15.0	15.0	15.5	15.5	165.6
47.	62		BAJC Vasja	JUG	80.0	40.8	15.5	14.5	15.5	15.0	86.8
			/		75.5	33.6	14.5	15.0	14.5	14.5	77.6
			/		75.5	33.6	14.5	15.0	14.5	14.5	164.4
48.	47		GILLMAN Todd	CAN	80.0	40.8	16.5	16.0	16.5	15.5	89.8
			/		71.5	27.2	15.0	15.0	15.0	14.5	72.2
			/		71.5	27.2	15.0	15.0	15.0	14.5	162.0
49.	75		ROHWEIN Peter	BRD	79.0	39.2	15.5	15.5	15.0	16.0	85.2
			/		74.0	31.2	15.5	15.0	15.0	15.0	76.2
			/		74.0	31.2	15.5	15.0	15.0	15.0	161.4
50.	6		KROPAR Marjan	JUG	80.5	41.6	14.0	14.0	14.5	15.0	84.6
			/		73.0	29.6	14.0	14.5	14.0	14.5	72.1
			/		73.0	29.6	14.0	14.5	14.0	14.5	156.7
51.	7		MELIN Iztok	JUG	79.0	39.2	15.0	15.0	15.0	15.0	84.2
			/		71.0	26.4	14.5	15.0	14.0	14.0	69.9
			/		71.0	26.4	14.5	15.0	14.0	14.0	154.1
52.	30		BALANCHE Gerard	SUI	79.0	39.2	15.0	14.5	15.0	15.0	84.2
			/		70.0	24.8	13.0	13.5	13.0	13.0	64.3
			/		70.0	24.8	13.0	13.5	13.0	13.0	148.5
53.	79		ASTROEM Magnus	SWE	78.0	37.6	15.5	15.5	15.5	16.0	84.1
			/		78.0	37.6	15.5	15.5	15.5	16.0	84.1
			/		78.0	37.6	15.5	15.5	15.5	16.0	84.1
54.	64		TAELLBERG Per Inge	SWE	78.5	38.4	15.0	15.0	14.5	15.5	83.9
			/		78.5	38.4	15.0	15.0	14.5	15.5	83.9
			/		78.5	38.4	15.0	15.0	14.5	15.5	83.9
55.	27		JANPROST Nicolas	FRA	78.5	38.4	14.0	15.0	15.0	15.5	83.4
			/		78.5	38.4	14.0	15.0	15.0	15.5	83.4
			/		78.5	38.4	14.0	15.0	15.0	15.5	83.4
56.	25		STRANNER Guenter	AUT	77.0	36.0	16.0	15.5	15.0	15.5	82.5
			/		77.0	36.0	16.0	15.5	15.0	15.5	82.5
			/		77.0	36.0	16.0	15.5	15.0	15.5	82.5
57.	31		JOHANSEN Kent	NOR	78.0	37.6	15.0	14.5	14.0	14.5	81.6
			/		78.0	37.6	15.0	14.5	14.0	14.5	81.6
			/		78.0	37.6	15.0	14.5	14.0	14.5	81.6
58.	65		YLIPULLI Heikki	FIN	77.0	36.0	14.5	15.0	15.0	15.5	81.5
			/		77.0	36.0	14.5	15.0	15.0	15.5	81.5
			/		77.0	36.0	14.5	15.0	15.0	15.5	81.5
59.	32		STROHMAIER Oliver	AUT	77.0	36.0	15.5	15.0	15.0	15.0	81.0
			/		77.0	36.0	15.5	15.0	15.0	15.0	81.0
			/		77.0	36.0	15.5	15.0	15.0	15.0	81.0
60.	85		LACEDELLI Antonio	ITA	76.5	35.2	15.0	15.0	15.0	15.5	80.2
			/		76.5	35.2	15.0	15.0	15.0	15.5	80.2
			/		76.5	35.2	15.0	15.0	15.0	15.5	80.2
61.	14		ZAGAR Matjaz	JUG	76.5	35.2	14.5	14.0	15.0	15.0	79.7
			/		76.5	35.2	14.5	14.0	15.0	15.0	79.7
			/		76.5	35.2	14.5	14.0	15.0	15.0	79.7



PLANICA

9. finale svetovnega pokala v smučarskih skokih v Planici
zum Finale des Weltcups im Schispringen in Planica



POS.	ST.	ST.	IME	T/DL	TOC.	SLOG	STIL	NOTE	T/SL	TOC.	SKUP.		
RNG.	ST.	NR.	NAME	M	N/L	A	B	C	D	E	N/ST	PKT.	TOTAL
			km/h										
62.	21		RIMMEL Christian	BRD									
			/	75.0	32.8	14.0	15.0	15.0	15.5	15.0	45.0	77.8	77.8
	41		BOESCH Ernst	SUI									
			/	75.0	32.8	14.0	15.0	15.0	15.0	15.0	45.0	77.8	77.8
64.	5		PETEK Franci	JUG									
			/	75.0	32.8	15.5	14.0	15.0	14.5	15.0	44.5	77.3	77.3
65.	39		MARTINA Michele	ITA									
			/	74.5	32.0	14.0	15.0	15.0	15.0	15.0	45.0	77.0	77.0
66.	40		ARPIN Jacky	FRA									
			/	74.0	31.2	15.0	15.0	14.5	14.0	15.5	44.5	75.7	75.7
67.	42		SADAO Shimizu	JAP									
			/	73.5	30.4	15.5	15.5	15.0	14.5	13.5	45.0	75.4	75.4
68.	23		SUORSA Pekka	FIN									
			/	74.5	32.0	14.0	14.5	14.0	14.5	14.0	42.5	74.5	74.5
69.	56		KATSUSHI Tao	JAP									
			/	73.5	30.4	14.0	14.0	14.0	14.0	14.5	42.0	72.4	72.4
70.	10		GLOBOCNIK Janez	JUG									
			/	73.0	29.6	13.0	15.0	14.0	14.5	14.0	42.5	72.1	72.1
71.	53		JEZ Frantisek	TCH									
			/	72.0	28.0	15.0	14.0	14.5	14.5	15.0	44.0	72.0	72.0
72.	11		JANUS Goran	JUG									
			/	74.5	32.0	13.0	13.0	13.5	14.0	12.5	39.5	71.5	71.5
73.	13		TOMSE Roman	JUG									
			/	72.0	28.0	14.0	14.0	14.5	14.5	13.0	42.5	70.5	70.5
	71		TREVES Florian	FRA									
			/	72.0	28.0	14.5	14.5	13.5	13.5	14.5	42.5	70.5	70.5
75.	3		VERDEV Joze	JUG									
			/	73.0	29.6	12.5	12.0	13.0	12.5	13.0	38.0	67.6	67.6
	36		LUNARDI Virginio	ITA									
			/	70.5	25.6	14.0	14.0	14.0	14.5	13.5	42.0	67.6	67.6
77.	15		ZUPANIC Andraz	JUG									
			/	71.5	27.2	12.5	13.0	13.0	13.5	12.0	38.5	65.7	65.7
78.	2		PUSNIK Boris	JUG									
			/	71.0	26.4	13.5	12.0	13.0	13.0	13.0	39.0	65.4	65.4
79.	55		MUR Borut	JUG									
			/	69.0	23.2	14.0	14.0	13.5	13.5	14.0	41.5	64.7	64.7
80.	52		HAKALA Vesa	FIN									
			/	70.0	24.8	12.0	12.0	12.5	13.0	11.0	36.5	61.3	61.3
81.	70		PINZANI Carlo	ITA									
			/	69.0	23.2	12.0	12.5	13.5	14.0	11.0	38.0	61.2	61.2
82.	16		FRISON Roberto	ITA									
			/	67.0	20.0	13.5	12.5	13.5	14.0	13.0	40.0	60.0	60.0
83.	18		MADRY Jaroslav	POL									
			/	68.5	22.4	12.0	14.0	12.5	13.0	11.0	37.5	59.9	59.9
84.	1		CESEN Bojan	JUG									



PLANICA



9. finale svetovnega pokala v smučarskih skokih v Planici
zum Finale des Weltcups im Schispringen in Planica

POS.	ST.	ST.	IME		T/DL	TOC.	SLOG	STIL	NOTE	T/SL	TOC.	SKUP.		
NG.	ST.	NR.	NAME	km/h	M	N/L	A	B	C	D	E	N/ST	PKT.	TOTAL
85.	4		KOPAC Andraz	/	67.0	20.0	13.0	11.5	12.5	12.5	12.0	37.0	57.0	57.0
							JUG							
86.	45		TAKAYUKI Sasaki	/	68.0	21.6	11.0	11.0	12.5	13.0	11.5	35.0	56.6	56.6
							JAP							
87.	29		BRECHE Eric	/	65.0	16.8	13.0	13.0	13.0	12.5	13.0	39.0	55.8	55.8
							FRA							
88.	26		TOSHIAKI Tao	/	67.0	20.0	11.0	11.0	12.0	12.5	11.5	34.5	54.5	54.5
							JPN							
89.	60		SCHILLI Rolf	/	65.0	16.8	12.0	12.0	12.0	12.0	12.5	36.0	52.8	52.8
							BRD							
90.	33		EDWARDS Eddie	/	58.0	5.6	9.0	9.0	9.0	11.0	9.0	27.0	32.6	32.6
							GBR							
				/	48.0	-10.4	8.0	8.0	8.0	7.0	8.0	24.0	13.6	13.6

RAZSODIŠČE - ZAPISNIK

Tekmovanje 26.03.1988 - 90 m

Razsodišče: Tehnični delegat Sigut Franz, AUT
Vodja tekmovanja Gorišek Janez, JUG
Predsodnikov Pelli, Seppo, FIN
Tuji trener Motejlek Dalobör, TCH
Domači trener Pudgar Danilo, JUG

9.35 - Začetek preizkusne serije - predskakalci

Mihelič	-	76 m	-	4 nalet
Rogelj	-	58 m	-	4 nalet
Romšek	-	72 m	-	4 nalet
Tepoš V.	-	74 m	-	4 nalet
Kešar	-	73 m	-	4 nalet

9,45 - začetek preizkusne serije - tekmovalci - 3 nalet

Pri štartni številki 80 1/2 naleta nižje

10.35 - konec preizkusne serije

Razsodišče zaseda

10.00 - začetek I.serije v konkurenci - 3 nalet

12.00 - konec serije

Razsodišče zaseda

12.17 - začetek II.serije v konkurenci - 1/2 naleta nižje

12.53 - konec tekmovanja.

Sekretar tekmovanja

Prešeren Jože



JURY - PROTOKOLL

I. Wertungstag - 26.03.88 - 90 m

Jury :

TD	Sigut Franz	AUT
Rennleiter	Gorišek Janez	JUG
Sprungrichter	Pelli Seppo	FIN
Ausländischer Trainer	Motejlek Dalibor	TCH
Einheimischer Trainer	Pudgar Danilo	JUG

9.35 - Wettkampfbeginn Probeserie -

Mihelič	-	76 m	-	4 Anlauf
Rogel	-	58 m	-	4
Romšek	-	72 m	-	4
Tepeš V.	-	74 m	-	4
Kešar	-	73 m	-	4

9.45 - Wettkampfbeginn - Probeserie - Wettkampfer 3. Anlauf

Bei Start No 80 1/2 Anlauf nider

10.35 - Ende des Probeserie

10.00 - Beginn des I. Serie im Konkurrenz

12.00 - Ende des I. Durchgang

12.17 - Beginn des II. Serie im Konkurrenz

12.53 - Wettkampf schluss.

Sekretär

Prešeren Jože

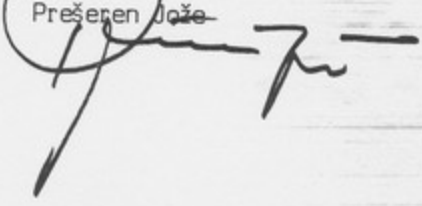



PLANICA

9. finale svetovnega pokala v smučarskih skokih v Planici
zum Finale des Weltcups im Schispringen in Planica



FINALE SVETOVNEGA POKALA

WELTCUP FINALE

TOČKE SVETOVNEGA POKALA - POSAMEZNO

WELTCUP PUNKTE

26.3.1988

PLANICA

Mst	Ime	Drž	ITA	SUI	FIN	NOR	Planica	Točke						
Pos	Name	Nat	1.per	1	2	3	4	5	6	7	8	9	2.per	Total
1	NYKAENEN Matti	FIN	175	25	20	25	25				12		107	282
2	PLOC Pavel	TCH	128		10	25				3	20		58	186
3	PARMA Jiri	TCH	85	15			12	8					35	120
4	VETTORI Ernst	AUT	51	25	12	11					15		63	114
5	WEISSFOLG Jens	DDR	71		15	25							40	111
6	JOHNSEN Erik	NOR			20	2	15	15	25	25			102	102
	ULAGA Primož	JUG	51	20					6		25		51	102
8	TEPEŠ Miran	JUG	54	10	20	12							42	96
9	FIDJESTOEL Ole-G.	NOR	18		7	9			9	20	9		54	72
10	BOKLOEV Jan	SWE	18		6		20	20					46	64
11	BAUER Andreas	BRD	49		5	7							12	61
12	OPAAS Vegard	NOR	47			3				10			13	60
	TAELLBERG Stefan	SWE	60										60	60
14	EIDHAMMER Ole-Cris	NOR	30	5	4	1	11	6					27	57
15	THOMA Dieter	BRD	56										56	56
16	HEUMANN Josef	BRD	22	12	1	9							22	44
17	WIEGELE Franz	AUT	29		8	6							14	43
18	KJOERUM Jon-Inge	NOR	11	3			10	2	11	4			30	41
19	PUIKKONEN Jari	FIN	16		3	12		9					24	40
20	HAUSWIRTH Christian	SUI	27		8	2	2						12	39
21	FELDER Andreas	AUT	14		9	15							24	38
22	NIKKOLA Ari-Pekka	FIN					10	12		5	6		33	33
23	KUTTIN Heinz	AUT	19	1						7	5		13	32
24	DLUHOS Ladislav	TCH	1						10	12	8		30	31
25	SCHUSTER Werner	AUT	20								10		10	30
	STJERNEN Hroar	NOR	7	6			7	1		9			23	30
	YLIPULLI Tuomo	FIN	16		6	1		7					14	30
28	HOLLAND Mike	USA	29										29	29
29	SVAGERKO Martin	TCH	28										28	28
	BULAU Horst	CAN	25					3					3	28
31	YLIPULLI Heikki	FIN	11				4	11					15	26
	STRANNER Guenter	AUT				4	6		1	15			26	26
	LEDERER Remo	DDR		8	15	3							26	26
34	STROHMEIER Oliver	AUT					5		20				25	25
35	MALEC Jiri	TCH	6						15		3		18	24
36	SUORSA Pekka	FIN	12			10							10	22
	NOKELAINEN Kai	FIN	12					10					10	22
38	PIAZZINI Fabrice	SUI	16						4				4	20

Planica 26.03.1988

-- Iskra Delta Computers --

Page 1



PLANICA

9. finale svetovnega pokala v smučarskih skokih v Planici
zum Finale des Weltcups im Schispringen in Planica



Mst	Ime	Drž	ITA	SUI	FIN	NOR	Planica	Točke						
Pos	Name	Nat	1.per	1	2	3	4	5	6	7	8	9	2.per	Total
40	LOTRIC Rajko	JUG		9							11		20	20
	COLLINS Steve	CAN	18											18
41	JOHANSEN Jouni	FIN	17											17
42	ASTROEM Magnus	SWE	9						6				6	15
	GILLMAN Todd	CAN	15											15
44	KLAUSER Thomas	BRD	3							11			11	14
	DEBELAK Matjaz	JUG	7								7		7	14
46	LAAKKONEN Risto	FIN		2	7		4							13
47	TAELLBERG P.I.	SWE						12						12
	LEHMANN Christoph	SUI	11								1		1	12
49	LUNARDI Virginio	ITA		11										11
50	KOPAC Robert	JUG	10											10
51	HUNGER	DDR							8				8	8
	TROEEN Jan Henrik	NOR								8			8	8
	NIEMINEN Anssi	FIN					8						8	8
	FIJAS Piotr	POL	8											8
55	SAMBUGARO Sandro	ITA		7									7	7
	FINDEISEN Ulf	DDR		2	5								7	7
	BRAATEN Clas B.	NOR							7				7	7
	RICHARD Ron	CAN	7											7
59	BALANCHE Gerard	SUI	3				3						3	6
60	TAO Katsushi	JPN	5											5
	VERVEIKIN Andrei	SOV	5											5
	HAKALA Vesa	FIN					5						5	5
	ROHWEIN Peter	BRD		5									5	5
	MOLLARD Didier	FRA						3		2			5	5
	DAUN Anders	SWE						5					5	5
66	DOLAR Tomaz	JUG	4											4
	KONOPACKE Mark	USA	4											4
	CECON Roberto	ITA									4		4	4
69	BRAATEN Steinar	NOR								2			2	2
	PERSSON Halvor	NOR							2				2	2
	BREITSHEV Vladimir	BUL	2											2
72	PEDERSEN Trond J.	NOR	1											1
	KYLMAAHO Kimmo	FIN					1						1	1
	KLIMOWSKI Zbigniew	POL								1			1	1
	OKRAFFKA Udo	DDR	1											1



PLANICA

9. finale svetovnega pokala v smučarskih skokih v Planici
zum Finale des Weltcups im Schispringen in Planica



FINALE SVETOVNEGA POKALA

WELTCUP FINALE

TOČKE SVETOVNEGA POKALA - DRŽAVE

WELTCUP PUNKTE - NATIONEN

PLANICA

26.3.1988

Mesto Rang	Država Nation		S.T. A.P.	Planica 26.3 27.3	Skupaj Total
1	Finska	FIN	512	18	530
2	Ceskoslovaška	TCH	386	31	417
3	Norveška	NOR	377	9	386
4	Avstrija	AUT	293	30	323
5	Jugoslavija	JUG	214	43	257
6	Zvezna Republika Nemčija	BRD	180		180
7	Svedska	SWE	156		156
8	Nemška Demokratična Republika	DDR	153		153
9	Svica	SUI	76	1	77
10	Kanada	CAN	68		68
11	Združene Države Amerike	USA	33		33
12	Italija	ITA	18	4	22
13	Polska	POL	9		9
14	Japonska	JPN	5		5
	Sovjetska Zveza	SOV	5		5
	Francija	FRA	3	2	5
17	Bolgarija	BUL	2		2

III- TEHNIČNA SEJA

1. Pozdrav, predstavitev in ugotovitev prisotnosti
2. Dnevna poročila današnjega tekmovanja
 - a) vodja tekmovanja ali vodja skakalnice
 - b) TD - FIS
 - c) Poročilo o stanju skakalnice
3. Vremensko poročilo in prognoza za naslednji dan
Sprememba načrtovanega programa (lepo-slabo vreme)
4. Žrebanje sodnikov in oblikovanje žirije
5. Tehnični del
 - a) žrebanje - oddaja štartnih števil
 - b) program za jutri (odhod avtobusa, parkiranje)
 - c) sestanek razsodišča (čas,kraj)
6. Administrativni del
 - a) obvestila
7. Razno

ZAPISNIK

3. tehnične seje Finala 9. svetovnega pokala v Planici, dne 26.03.1988 ob 18.00 uri v hotelu "Špik" Gozd Martuljek.

Prisotni: TD FIS Sigut Franc, AUT, Ostler Hans, BRD,
Vodja tekmovanja Janez Gorišek, JUG s sodelavci in
predstavniki AUT, FIN, TCH, ITA, NOR, SUI, FRA, SWE, JAP, USA
in JUG.

Ad 1) Predložen dnevni red je bil sprejet brez pripomb.

Ad 2) Poročilo je podal vodja tekmovanja Janez Gorišek.
Današnje tekmovanje je potekalo v lepem vremenu, izbrano je bilo pravo startno mesto, hitrosti so bile ugodne. Več poroča TD Sigut, ki je čestital za izvedbo tekmovanja in zaželel še en lep dan. Zahvalil se je vsem sodelavcem, ki so delali na skakalnici. Za jutrišnje tekmovanje prevzame funkcijo TD Hans Ostler, BRD, ki je obrazložil, da se delegiran funkcionar Martinsen Erik zaradi službene dolžnosti ni mogel udeležiti, zato sta se s kolegom Sigutom dogovorila za zamenjavo.

Na treningu so bile dosežene hitrosti od 101 do 102 km/h. Moč vetra od 1 do 3 m/sek. Kritična točka je 120 m, vendar se lahko brez problema skače tudi dlje.

Ad 3) Vremensko poročilo
Vreme za jutri podobno kot danes, mogoče nekaj slabše.

Vodja priprave skakalnice Branko Dolhar poroča: skakalnica je steptana, na zaletišču je odzeta stara smučina.

Ad 4) Žrebanje sodnikov
Izžrebani so bili naslednji sodniki :

A - Kotnik Sandi,	JUG
B - Wohlwend Raeto	SUI
C - Pelli Seppo	FIN
D - Stattman Hans	AUT
E - Frelj Janez	JUG

Oblikovanje žirije :

Tehnični delegat :	Ostler Hans,	BRD
Vodja tekmovanja	Gorišek Janez	JUG
Sodnik	Wohlwend Raeto	SUI
Tuji trener	Ganzenhuber Paul	AUT
Domači trener	Pudgar Danilo	JUG

Ad 5) Žrebanje
Za tekmovanje se je prijavilo 15 držav, izžrebano je bilo 90 tekmovalcev. V zvezi z nastopom tekmovalca Edwards Eddie, GBR TD ne prevzame odgovornosti, zato priporoča, da žirija zjutraj z ozirom na stanje skakalnice, sprejme sklep o njegovem nastopu.

Ostler predlaga, da se določi kontrolorje za merjenje dolžin. Izbrani so bili : Winkler Jan, CAN, Stella Loris, ITA in Krznarič Pavel, JUG.

Jutrišnji program - pričetek enako kot danes ob 9.45 uri, otvoritev ob 9.55, predskakalci, ob 10 uri pričetek poskusne serije, ob 11 uri prvi skok v konkurenci.

Sestanek žirije ob 9.30 v stolpu.

Podana je bila informacija o parkiriščih za tekmovalce.

Seja zaključena ob 18.55 uri.

Zabeležila:
Smolej Snežana

Über die 3. technische Sitzung des 2. Finales des Weltcups in Planica, am 26.2.1988 im Hotel Spik-Gotz Matuljek, mit Beginn um 18 Uhr.

III-TECHNISCHE SITZUNG

- 1. Begrüßung, Appel
- 2. Tagesbericht vom heutigen Springen
 - a) Rennleiter oder Schanzenchef
 - b) TD - FIS
 - c) Kurzbericht - Vorbereitung Schanze
- 3. Wettervorhersage
 - Eventuelles Schlechtwetterprogramm
- 4. Auslosung der Sprungrichter und Juryzusammenstellung
- 5. Technischer Teil:
 - a) Auslosung (Startnummernabgabe)
 - b) Program für morgen (Abfahrt der Busse, Parken...)
 - c) Treffpunkt Jury (Zeit, Ort)
- 6. Administrativer Teil:
 - a) Information
- 7. Verschiedenes

Ab 2) Auslosung
 Für das Wettspringen haben sich 15 Länder angemeldet. Es wurden 20 Springer ausgelost.
 Der TD betonte ausdrücklich, dass er für den britischen Springer Edward Eddis keine Verantwortung übernimmt. Es wird vorgeschlagen, dass die Jury morgen früh in Abhängigkeit von den Wetterverhältnissen die endgültige Entscheidung trifft.
 Der TD Östler schlägt vor, dass Wettschlichteramt namhaft gemacht werden. Bestimmt wurden Winkler, Stella und Kretsch.

Das Programm für morgen
 Beginn des Wettspringens 9:45 Uhr
 Eröffnung um 9:55 Uhr - Vorgespräch
 Um 10 Uhr Probefahrt um 11 Uhr der erste Wettsprung
 Treffen der Jury um 9:30 Uhr im Sprungrichteramt
 Es wurde die Information über die Parkplätze gegeben.
 Die Sitzung wurde um 18:55 Uhr abgeschlossen.

Smolej Snežana
[Handwritten Signature]

PROTOKOLL

über die 3 technische Sitzung des 9. Finales des Weltcups in Planica, am 26.3.1988 im Hotel Špik-Gozd Martuljek, mit Beginn um 18 Uhr.

Anwesende: TD Ostler Hans
Rennleiter Janez Gorišek, mit Mitarbeitern
und Vertreter von : AUT, FIN, TCH, ITA, NOR, SUI, FRA, SWE, JAP,
USA, JUG.

Ad 1) Die vorgeschlagene Tagesordnung wurde ohne Einwände bestätigt.

Ad 2) Der Bericht über das Wettspringen der heutigen Tages wurde vom Rennleiter abgegeben. Das heutige Springen verlief bei schönen Wetter, es wurde der richtige Anlauf gewählt, die Geschwindigkeiten waren günstig. Der TD gratuliert dem Organisator für die gute Durchführung des Wettspringens und wünscht alles Gute auch für morgen. Er bedankt sich auch bei allen Mitarbeitern. Für das morgige Wettspringen übernimmt die Funktion des TD Hans Ostler, die begründet, warum es zur Aufteilung dieser Aufgabe kann. Der bestellte TD Martinsen war verhindert und so haben sich er und Sigut die Aufgabe geteilt. Beim Training wurden Geschwindigkeiten von 101-102 km/h erzielt, Windstärke 1-3 m/sek. Der K-Punkt ist 120 m, doch es kann ohne Probleme auch weiter gesprungen werden.

Ad 3) Die Wettervorhersage ist für morgen ähnlich wie für heute, vielleicht etwas schlechter.

Der Leiter der Mannschaft zur Präparierung der Schanze B.Dolhar berichtet: Die Schanze wurde durchgetreten, beim Anlauf wurde die alte Spur entfernt.

Ad 4) Auslosung den Sprungrichter :

A - KOTNIK Sandi JUG
B - WOHLWEND Raeto SUI
C - PELLI Seppo FIN
D - STATTMAN Hans AUT
E - FRELIH Janez JUG

Jury zusammenstellung :

Technischer Delegierte	OSTLER Hans	BRD
Rennleiter	GORIŠEK Janez	JUG
Sprungrichter	WOHLWEND Raeto	SUI
Ausländischer Trainer	GANZENHUBER Paul	AUT
Einheimischer Trainer	PUDGAR Danilo	JUG

Ad 5) Auslosung

Für das Wettspringen haben sich 15 Länder angemeldet. Es wurden 90 Springer ausgelost.

Der TD betonte ausdrücklich, dass er für den britischen Springer Edwards Eddie keine Verantwortung übernimmt. Es wird vorgeschlagen, dass die Jury morgen früh in Abhängigkeit von den Wetterverhältnissen die endgültige Entscheidung trifft.

Der TD Ostler schlägt vor, dass Weitenschiedsrichtig namhaft gemacht werden. Bestimmt wurden Winkler, Stella und Krznarič.

Das Programm für morgen:

Beginn des Wettspringers: 9.45 Uhr

Eröffnung um 9.55 Uhr - Vorspringer

Um 10 Uhr Probesprung um 11 Uhr der erste Wertungssprung.

Treffen der Jury um 9.30 Uhr im Sprungrichterturm.

Es wurde die Information über die Parkplätze gegeben.

Die Sitzung wurde um 18.55 Uhr abgeschlossen.

Smolej Snežana

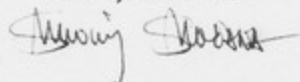



WORLD CUP

9. finale svetovnega pokala v smučarskih skokih 25. - 27. III. 1988
 9. Finale des Weltcups im Skispringen 25. - 27. III. 1988

Štartna lista • Start list • Startliste

SODNIKI - SPRUNGRICHTER

A - KOTNIK Sandi	JUG
B - WOHLWEND Raeto	SUI
C - PELLI Seppo	FIN
D - STATTMAN Hans	AUT
E - FRELJH Janez	JUG

ŽIRI - JURY

Tehnični delegat		
Technischer Delegierte	OSTLER Hans	BRD
Vodja tekmovanja		
Rennleiter	GORIŠEK Janez	JUG
Sodnik		
Sprungrichter	WOHLWEND Raeto	SUI
Tuji trener		
Ausländischer Trainer	GANZENHUBER Paul	AUT
Domači trener		
Einheimischer Trainer	PUDGAR Danilo	JUG



K 120 M 27.03.1988



PLANICA



9. finale svetovnega pokala v smučarskih skokih v Planici
zum Finale des Weltcups im Schispringen in Planica

SMUCARSKI SKOKI 90M

K 120

SKI SPRUNGE 90M

STARTNA LISTA

START LIST

27.3.1988

09:45H

PLANICA

ST. ST.	IME	DRZ.
ST. NR.	NAME	LAND
1	VERDEV Jozе	JUG
2	MUR Borut	JUG
3	KOPAC Primož	JUG
4	KROPAR Marjan	JUG
5	PETEK Franci	JUG
6	KOPAC Andraž	JUG
7	MELIN Iztok	JUG
8	PUSNIK Boris	JUG
9	DEBELAK Janez	JUG
10	TOMSE Roman	JUG
11	STIRN Janez	JUG
12	ZUPANIC Andraž	JUG
13	JANUS Goran	JUG
14	TEPES Miran	JUG
15	GLOBOCNIK Janez	JUG
16	EDWARDS Eddie	GBR
17	JOHANSEN Kent	NOR
18	BOESCH Ernst	SUI
19	HOLLAND Mike	USA
20	BAUER Andreas	BRD
21	JANPROST Nicolas	FRA
22	LOTRIC Rajko	JUG
23	RIMMEL Christian	BRD
24	TOSHIAKI Tao	JPN
25	HAIM Werner	AUT
26	FRISON Roberto	ITA
27	FIJAS Piotr	POL
28	JEZ Frantisek	TCH
29	MOLLARD Didier	FRA
30	ERAT Paul	AUT
31	PARMA Jiri	TCH
32	ULAGA Primož	JUG
33	TAKAYUKI Sasaki	JAP
34	YLIPULLI Heikki	FIN
35	TAEELLBERG Per Inge	SWE
36	SCHUSTER Werner	AUT
37	DOLAR Tomaz	JUG
38	SCHILLI Rolf	BRD

Planica 27.03.88 09:45

-- Iskra Delta Computers --

Page 1



PLANICA



9. finale svetovnega pokala v smučarskih skokih v Planici
zum Finale des Weltcups im Schispringen in Planica

ST. ST.	IME	DRŽ.	ST. ST.
ST. NR.	NAME	LAND	ST. NR.
39	LUNARDI Virginio	ITA	
40	DEBELAK Matjaz	JUG	
41	VETTORI Ernst	AUT	
42	LANGLOIS Tad	USA	
43	KATSUSHI Tao	JAP	
44	TREVES Florian	FRA	
45	MARTINSSON Mikael	SWE	
46	TROEN Jan Henrik	NOR	
47	LEHMANN Christoph	SUI	
48	HEUMANN Josef	BRD	
49	KOWAL Jan	POL	
50	HAKALA Vesa	FIN	
51	BULAU Horst	CAN	
52	PODZIMEK Vladimir	TCH	
53	ARPIN Jacky	FRA	
54	MADRY Jaroslav	POL	
55	BRECHE Eric	FRA	
56	BAJC Vasja	JUG	
57	MALEC Jiri	TCH	
58	PINZANI Carlo	ITA	
59	ASTROEM Magnus	SWE	
60	KJOERUM Jon Inge	NOR	
61	MARTINA Michele	ITA	
62	YASUHIDE Miyazaki	JAP	
63	GILLMAN Todd	CAN	
64	ROHWEIN Peter	BRD	
65	ZAGAR Matjaz	JUG	
66	KUTTIN Heinz	AUT	
67	HAUSWIRTH Christian	SUI	
68	SUORSA Pekka	FIN	
69	SADAO Shimizu	JAP	
70	LAKKONEN Risto	FIN	
71	WIEGELE Franz	AUT	
72	BOKLOEV Jan	SWE	
73	KLAUSER Thomas	BRD	
74	PIAZZINI Fabrice	SUI	
75	NYKAENEN Matti	FIN	
76	MASARU Nagaoka	JAP	
77	KLIMOWSKI Zbigniew	POL	
78	FIDJESTOEL Ole Gunnar	NOR	
79	CECON Roberto	ITA	



PLANICA



9. finale svetovnega pokala v smučarskih skokih v Planici
zum Finale des Weltcups im Schispringen in Planica

ST. ST.	IME	DRZ.	DRZ.	IME	ST. ST.
ST. NR.	NAME	LAND	LAND	NAME	ST. NR.
80	NEULAENDTNER Franz	AUT	ITA	LUNARDI Valerio	38
81	ZUPAN Matjaz	JUG	JUG	DEBILAK Matjaz	40
82	LACEDELLI Antonio	ITA	AUT	WENIGER Ernst	41
83	TAELEBERG Staffan	SWE	USA	PARODI Ted	42
84	STRANNER Guenter	AUT	JAP	KATSUBI Taro	43
85	PLOC Pavel	TCH	FRA	TEVES Florian	44
86	DLUHOS Ladislav	TCH	SWE	MARTINSON Mikael	45
87	JOHNSEN Erik	NOR	NOR	KROCK Jan Henrik	46
88	NIKKOLA Ari Pekka	FIN	SUI	WALCH Christian	47
89	BALANCHE Gerard	SUI	BRD	WUJAK Jozef	48
90	KOPAC Robert	JUG	POL	ROWAL Jan	49
			FIN	HARALA Vesa	50
			CAN	BULAU Horst	51
			TCH	PODLINEK Vlastimil	52
			FRA	ARPIN Jacky	53
			POL	MADRY-Jacostav	54
			FRA	BRECHE Eric	55
			JUG	BALC Vasa	56
			TCH	HALC Jiri	57
			ITA	PINZANI Carlo	58
			SWE	ASTROEN Magnus	59
			NOR	KJØRUM Jon Inge	60
			ITA	MARTINA Michela	61
			JAP	YASUHIDE Miyazaki	62
			CAN	GILMAN Todd	63
			BRD	ROHWEIN Peter	64
			JUG	ZAGAR Matjaz	65
			AUT	KUTTIN Heinz	66
			SUI	HAUSWIRTH Christian	67
			FIN	SUORSA Pekka	68
			JAP	SANO Shimizu	69
			FIN	LAKKONEN Risto	70
			AUT	WIEGEL Franz	71
			SWE	SOKLOV Jan	72
			BRD	KLAUSER Thomas	73
			SUI	PIAZZINI Fausto	74
			FIN	WYKARIN Matti	75
			JAP	KASABU Kazuo	76
			POL	KLIROWSKI Edginald	77
			NOR	FIDJESTØEL Ole Gunnar	78
			ITA	CECON Roberto	79

PREDSKAKALCI:

1. CESEN Bojan
2. MIHELIC Matjaz
3. TEPES Vili
4. ROMSAK Zlato
5. KESAR Janez

P R O T O K O L

=====

Svetovni pokal v smučarskih skokih - Weltcup : PLANICA 1988
 Skakalnica - Sprungschanze : Planica p =120 m

Datum: 27.03.2984 Zacetek-Begin :11.00 h Konec-Ende 13.10 h

	I Serija	II Serija
	I Durchgang	II Durchgang
Vreme: Wetter	poloblačno	poloblačno
Temperatura: Temperatur	5 C	7 C
Jakost vetra: Windstaerke	0.6-2.4	0.5-3.5
Sneg: Schneebeschaffenheit	0 C	0 C

Tekmovalci:	Prijavljenih - Gemeldet	: 90
Teilnehmer	Na startu - Am Start	: 88
	Plasiranih - In der Wertung	: 88

Sodniki:	A KOTNIK Andi	JUG
	B WOHLWEND Raeto	SUI
	C PELLI Sapo	FIN
	D STATTMAN Hans	AUT
	E FRELIH Janez	JUG

Strokovna ziriija:	Teh. delegat:	OSTLER Hans	BRD
	Techn. Delegierte		
	Vodja tekmovanja: Rennleiter	Janez GORISEK	JUG
	Inozemski trener: Ausl.Trainer	GANZENHUBER Paul	AUT
	Domači trener: Inlaend. Trainer	Danilo PUDGAR	JUG
	Sodnik: Vetr.der Kamprichter	WOHLWEND Raeto	SUI

Teh. delegat-Tech. Delegierte	Vodja tekmovanja - Rennleiter
OSTLER Hans <i>Hans Ostler</i>	Janez Gorisek <i>Janez Gorisek</i>



PLANICA



9. finale svetovnega pokala v smučarskih skokih v Planici
zum Finale des Weltcups im Schispringen in Planica

MUCARSKI SKOKI 90M

K 120

SKI SPRUNGE 90M

URADNI REZULTATI
OFFIZIELLE ERGEBNISSE

PLANICA

27.3.1988

13:30H

OS. NG.	ST. ST.	IME NAME	km/h	M	T/DL N/L	TOC. A	SLOG B	STIL C	NOTE D	T/SL E	TOC. PKT.	SKUP. TOTAL
1.	32	ULAGA Primož			JUG							
			97.0	117.0		55.8	16.5	17.5	16.0	16.0	18.0	50.0 105.8
			96.4	120.0		60.0	18.0	17.0	18.0	18.0	18.5	54.0 114.0 219.8
2.	22	LOTRIC Rajko			JUG							
			97.5	114.0		51.6	18.0	17.5	17.5	17.5	18.5	53.0 104.6
			97.2	119.0		58.6	18.5	18.0	19.0	17.5	18.5	55.0 113.6 218.2
3.	29	MOLLARD Didier			FRA							
			97.5	116.0		54.4	15.5	16.0	16.5	16.5	16.5	49.0 103.4
			97.5	119.0		58.6	17.0	16.5	17.5	16.5	17.5	51.0 109.6 213.0
4.	60	KJOERUM Jon Inge			NOR							
			96.7	116.0		54.4	16.5	17.0	17.0	16.5	16.5	50.0 104.4
			97.0	118.0		57.2	17.0	17.0	17.5	17.0	17.0	51.0 108.2 212.6
5.	25	HAIM Werner			AUT							
			97.2	114.0		51.6	17.0	16.5	17.0	17.0	17.0	51.0 102.6
			97.0	117.0		55.8	16.5	17.0	17.0	18.0	17.0	51.0 106.8 209.4
6.	78	FIDJESTOEL Ole Gunnar			NOR							
			97.8	116.0		54.4	16.5	16.5	17.5	17.0	16.5	50.0 104.4
			97.2	115.0		53.0	16.5	17.0	17.0	18.0	17.0	51.0 104.0 208.4
7.	45	MARTINSSON Mikael			SWE							
			97.2	114.0		51.6	16.0	16.5	16.5	16.0	16.0	48.5 100.1
			97.2	117.0		55.8	16.5	17.0	17.5	16.5	16.5	50.0 105.8 205.9
8.	88	NIKKOLA Ari Pekka			FIN							
			97.2	122.0		62.8	17.0	17.5	18.0	17.5	18.0	53.0 115.8
			96.7	105.0		39.0	16.0	17.0	16.5	16.0	15.5	48.5 87.5 203.3
9.	40	DEBELAK Matjaz			JUG							
			98.3	117.0		55.8	17.0	16.5	17.0	16.5	17.5	50.5 106.3
			97.2	111.0		47.4	17.0	16.5	16.0	16.5	16.5	49.5 96.9 203.2
10.	79	CECON Roberto			ITA							
			97.5	117.0		55.8	17.0	17.5	17.5	17.0	17.0	51.5 107.3
			97.0	110.0		46.0	16.5	16.5	16.5	17.0	16.5	49.5 95.5 202.8
11.	31	PARMA Jiri			TCH							
			97.0	117.0		55.8	17.0	16.5	17.5	17.5	17.0	51.5 107.3
			97.2	109.0		44.6	16.5	17.0	17.5	17.0	16.0	50.5 95.1 202.4
12.	87	JOHNSEN Erik			NOR							
			97.0	127.0		69.8	18.0	18.5	19.0	17.5	18.5	55.0 124.8
			96.4	99.0		30.6	15.0	16.0	15.0	15.0	15.0	45.0 75.6 200.4
13.	68	SUORSA Pekka			FIN							
			97.5	113.0		50.2	16.0	16.5	16.0	16.0	15.0	48.0 98.2
			97.5	113.0		50.2	16.0	15.5	15.5	16.0	15.5	47.0 97.2 195.4



PLANICA



9. finale svetovnega pokala v smučarskih skokih v Planici
zum Finale des Weltcups im Schispringen in Planica

POS. RNG.	ST. ST.	IME NAME	km/h	M	T/DL N/L	TOČ. A	SLOG B	STIL C	NOTE D	T/SL N/ST	TOČ. PKT.	SKUP. TOTAL
14.	86	DLUHOS Ladislav			TCH							
			97.2	111.0	47.4	16.0	16.5	17.5	16.5	16.0	49.0	96.4
			98.3	112.0	48.8	16.0	16.5	16.5	16.5	16.0	49.0	97.8
15.	85	PLOC Pavel			TCH							
			97.2	116.0	54.4	17.0	17.0	18.0	16.0	17.0	51.0	105.4
			97.5	105.0	39.0	16.0	15.5	16.0	16.0	16.0	48.0	87.0
16.	57	MALEC Jiri			TCH							
			97.5	122.0	62.8	17.0	16.5	16.0	15.5	15.5	48.0	110.8
			97.5	103.0	36.2	15.5	14.5	14.5	14.5	15.0	44.0	80.2
17.	58	PINZANI Carlo			ITA							
			96.7	113.0	50.2	16.5	15.5	16.5	16.5	16.0	49.0	99.2
			96.7	109.0	44.6	16.5	15.5	15.5	16.0	15.0	47.0	91.6
18.	75	NYKAENEN Matti			FIN							
			97.5	109.0	44.6	16.0	16.0	16.0	15.5	15.5	47.5	92.1
			97.2	111.0	47.4	16.5	16.5	17.0	16.5	16.0	49.5	96.9
19.	36	SCHUSTER Werner			AUT							
			97.5	118.0	57.2	17.0	16.5	16.5	17.5	17.0	50.5	107.7
			97.2	102.0	34.8	15.5	15.0	15.0	16.0	15.5	46.0	80.8
20.	70	LAAKKONEN Risto			FIN							
			96.7	102.0	34.8	15.5	15.0	15.0	15.0	15.0	45.0	79.8
			96.4	118.0	57.2	16.5	17.5	17.0	17.0	16.5	50.5	107.7
21.	51	BULAU Horst			CAN							
			97.8	107.0	41.8	16.5	15.5	16.0	16.5	15.5	48.0	89.8
			97.5	111.0	47.4	16.5	15.5	17.0	16.0	16.5	49.0	96.4
22.	71	WIEGELE Franz			AUT							
			97.5	107.0	41.8	15.5	15.5	15.0	16.0	15.0	46.0	87.8
			97.2	113.0	50.2	16.0	16.5	16.0	16.0	15.5	48.0	98.2
23.	27	FIJAS Piotr			POL							
			98.0	107.0	41.8	15.5	16.0	16.5	15.5	16.5	48.0	89.8
			98.3	112.0	48.8	16.0	15.5	15.0	15.5	16.0	47.0	95.8
24.	84	STRANNER Guenter			AUT							
			97.2	113.0	50.2	16.5	16.5	17.0	17.0	16.5	50.0	100.2
			97.2	105.0	39.0	15.5	15.0	15.0	16.0	15.5	46.0	85.0
25.	73	KLAUSER Thomas			BRD							
			97.8	106.0	40.4	16.5	16.5	16.0	16.5	15.5	49.0	89.4
			97.8	110.0	46.0	16.5	17.0	16.5	16.0	16.0	49.0	95.0
26.	17	JOHANSEN Kent			NOR							
			97.5	105.0	39.0	16.5	15.0	15.5	16.0	15.5	47.0	86.0
			97.0	113.0	50.2	15.5	16.5	16.0	15.5	15.5	47.0	97.2
27.	19	HOLLAND Mike			USA							
			97.5	106.0	40.4	16.5	16.0	16.5	16.0	16.5	49.0	89.4
			97.0	109.0	44.6	16.5	16.0	16.5	16.0	16.5	49.0	93.6
28.	34	YLIPULLI			FIN							
			97.0	114.0	51.6	16.0	16.5	16.0	16.5	16.5	49.0	100.6
			99.0	112.0	30.6	15.5	15.5	14.5	15.0	45.5	76.1	176.7



PLANICA

9. finale svetovnega pokala v smučarskih skokih v Planici
zum Finale des Weltcups im Schispringen in Planica



POS.	ST.	ST.	IME		T/DL	TOČ.	SLOG	STIL	NOTE	T/SL	TOČ.	SKUP.		
RNG.	ST.	NR.	NAME	km/h	M	N/L	A	B	C	D	E	N/ST	PKT.	TOTAL
29.	3		KOPAC Primož		JUG									
				97.5	102.0	34.8	15.0	14.5	14.0	15.0	14.5	44.0	78.8	
				97.8	112.0	48.8	16.5	16.0	16.5	16.0	16.0	48.5	97.3	176.1
30.	59		ASTROEM Magnus		SWE									
				97.2	108.0	43.2	16.0	15.5	15.5	15.0	15.5	46.5	89.7	
				97.5	104.0	37.6	15.5	16.5	15.0	15.5	16.0	47.0	84.6	174.3
31.	76		MASARU Nagaoka		JAP									
				96.4	111.0	47.4	15.5	16.5	15.5	16.0	16.0	47.5	94.9	
				97.0	102.0	34.8	15.0	14.5	15.0	15.0	14.5	44.5	79.3	174.2
32.	83		TAELLBERG Staffan		SWE									
				97.2	106.0	40.4	15.5	16.0	17.0	16.0	15.0	47.5	87.9	
				96.7	105.0	39.0	15.5	15.0	15.5	15.5	15.0	46.0	85.0	172.9
33.	52		PODZIMEK Vladimir		TCH									
				97.8	101.0	33.4	15.5	16.0	15.5	16.0	15.0	47.0	80.4	
				97.5	108.0	43.2	16.5	16.5	16.0	15.5	16.5	49.0	92.2	172.6
34.	74		PIAZZINI Fabrice		SUI									
				97.5	105.0	39.0	15.5	15.5	14.5	15.5	15.0	46.0	85.0	
				96.7	105.0	39.0	16.0	15.5	15.0	15.5	14.5	46.0	85.0	170.0
35.	81		ZUPAN Matjaz		JUG									
				96.1	107.0	41.8	16.5	16.5	16.5	17.5	16.5	49.5	91.3	
				96.7	100.0	32.0	15.5	15.0	15.0	15.0	16.5	45.5	77.5	168.8
36.	49		KOWAL Jan		POL									
				97.5	107.0	41.8	15.5	15.5	15.5	15.5	15.0	46.5	88.3	
				97.0	101.0	33.4	15.0	14.5	15.0	14.5	15.0	44.5	77.9	166.2
37.	80		NEULAENDTNER Franz		AUT									
				96.4	105.0	39.0	16.0	16.5	16.5	17.0	15.5	49.0	88.0	
				97.0	99.0	30.6	15.5	15.5	15.0	15.5	15.5	46.5	77.1	165.1
38.	90		KOPAC Robert		JUG									
				96.7	102.0	34.8	15.5	15.0	14.5	15.5	15.5	46.0	80.8	
				96.4	103.0	36.2	16.0	15.5	15.5	15.0	15.0	46.0	82.2	163.0
39.	42		LANGLOIS Tad		USA									
				97.2	106.0	40.4	15.0	15.5	14.5	15.5	15.5	46.0	86.4	
				97.0	100.0	32.0	15.0	15.0	14.5	14.5	15.0	44.5	76.5	162.9
40.	20		BAUER Andreas		BRD									
				98.0	105.0	39.0	16.0	15.5	16.0	16.0	16.0	48.0	87.0	
				97.8	96.0	26.4	16.0	15.0	14.5	15.5	15.0	45.5	71.9	158.9
41.	30		ERAT Paul		AUT									
				97.8	106.0	40.4	15.5	15.0	15.5	16.0	15.5	46.5	86.9	
				97.5	96.0	26.4	15.5	14.5	15.0	15.5	14.5	45.0	71.4	158.3
42.	48		HEUMANN Josef		BRD									
				97.5	103.0	36.2	15.0	15.0	15.0	15.5	14.5	45.0	81.2	
				97.5	100.0	32.0	15.0	14.5	14.0	15.0	14.0	43.5	75.5	156.7
43.	56		BAJC Vasja		JUG									
				97.8	100.0	32.0	14.5	15.0	14.5	15.0	14.5	44.0	76.0	
				97.5	100.0	32.0	15.5	14.5	15.0	15.5	15.5	46.0	78.0	154.0



PLANICA



9. finale svetovnega pokala v smučarskih skokih v Planici
zum Finale des Weltcups im Schispringen in Planica

POS. RNG.	ST. ST.	IME NAME	km/h	M	T/DL N/L	TOČ. A	SLOG B	STIL C	NOTE D	T/SL N/ST	TOČ. PKT.	SKUP. TOTAL
44.	66	KUTTIN Heinz			AUT							
			98.0	114.0		51.6	16.5	15.5	16.5	17.5	16.5	101.1
			97.8	85.0		11.0	13.0	13.5	12.5	14.0	12.5	151.1
45.	37	DOLAR Tomaz			JUG							
			97.8	105.0		39.0	16.0	16.5	16.5	17.0	16.5	88.5
			97.0	90.0		18.0	15.5	13.5	14.0	14.0	14.5	149.0
46.	18	BOESCH Ernst			SUI							
			97.5	99.0		30.6	15.5	15.5	16.0	15.5	15.0	77.1
			97.5	96.0		26.4	14.5	15.0	14.5	15.0	15.0	148.0
47.	41	VETTORI Ernst			AUT							
			97.2	110.0		46.0	17.0	16.5	17.0	17.5	16.5	96.5
			97.2	85.0		11.0	13.5	13.0	11.0	14.0	12.0	146.0
48.	47	LEHMANN Christoph			SUI							
			97.5	109.0		44.6	16.5	16.0	16.0	16.5	15.5	93.1
			97.2	76.0		-1.6	13.5	12.0	12.5	11.5	10.0	127.5
49.	23	RIMMEL Christian			BRD							
			97.5	109.0		44.6	17.0	16.0	16.5	16.5	17.0	94.6
			97.5	68.0		-12.8	11.0	10.0	10.0	10.0	10.5	112.3
50.	14	TEPEŠ Miran			JUG							
			97.5	106.0		40.4	16.0	16.0	16.5	15.0	16.0	88.4
												88.4
51.	64	ROHWEIN Peter			BRD							
			97.2	99.0		30.6	15.0	15.0	15.0	15.0	14.0	75.6
												75.6
52.	50	HAKALA Vesa			FIN							
			97.5	98.0		29.2	15.0	15.0	15.0	14.5	14.5	73.7
												73.7
	62	YASUhide Miyazaki			JAP							
			96.7	98.0		29.2	15.0	15.0	14.5	15.0	14.0	73.7
												73.7
54.	39	LUNARDI Virginio			ITA							
			95.4	97.0		27.8	14.5	15.0	15.0	14.5	15.0	72.3
												72.3
55.	11	STIRN Janez			JUG							
			96.4	95.0		25.0	15.0	15.0	15.0	15.5	15.0	70.0
												70.0
	28	JEZ Frantisek			TCH							
			97.0	95.0		25.0	15.0	15.0	15.0	15.0	15.0	70.0
												70.0
57.	38	SCHILLI Rolf			BRD							
			97.8	96.0		26.4	12.0	14.0	13.5	14.0	14.0	67.9
												67.9
58.	4	KROPAR Marjan			JUG							
			96.1	95.0		25.0	14.5	14.0	14.5	14.0	14.0	67.5
												67.5
59.	82	LACEDELLI Antonio			ITA							
			96.4	93.0		22.2	14.5	14.5	15.0	15.0	14.5	66.2
												66.2
60.	61	MARTINA Michele			ITA							
			97.2	94.0		23.6	14.0	14.0	14.5	14.5	13.5	66.1
												66.1
61.	63	GILLMAN Todd			CAN							
			96.4	91.0		19.4	14.5	14.5	15.0	14.0	14.5	62.9
												62.9
62.	9	DEBELAK Janez			JUG							
			97.2	91.0		19.4	14.5	13.5	14.0	14.0	15.0	61.9
												61.9
63.	2	MUR Borut			JUG							



PLANICA

9. finale svetovnega pokala v smučarskih skokih v Planici
zum Finale des Weltcups im Schispringen in Planica



POS. RNG.	ST. ST.	IME NAME	km/h	M	T/DL N/L	TOČ. A	SLOG B	STIL C	NOTE D	T/SL N/ST	TOČ. PKT.	SKUP. TOTAL
			97.2	91.0	19.4	13.5	13.5	13.5	13.5	13.0	40.5	59.9
64.	72	BOKLOEV Jan			SWE							59.9
			96.1	90.0	18.0	14.0	13.5	13.0	14.0	14.0	41.5	59.5
65.	21	JANPROST Nicolas			FRA							59.5
			97.5	89.0	16.6	14.5	13.0	14.0	14.0	14.5	42.5	59.1
66.	24	TOSHIAKI Tao			JPN							59.1
			96.7	91.0	19.4	13.0	13.5	12.5	13.0	14.0	39.5	58.9
67.	65	ZAGAR Matjaz			JUG							58.9
			96.1	88.0	15.2	14.0	13.5	14.0	15.0	14.5	42.5	57.7
68.	5	PETEK Franci			JUG							57.7
			96.7	88.0	15.2	13.0	14.0	14.0	14.5	13.0	41.0	56.2
69.	54	MADRY Jaroslav			POL							56.2
			97.2	87.0	13.8	13.0	14.0	13.0	14.0	14.0	41.0	54.8
	77	KLIMOWSKI Zbigniew			POL							54.8
			97.2	87.0	13.8	13.5	13.5	13.5	14.0	14.5	41.0	54.8
71.	7	MELIN Iztok			JUG							54.8
			97.5	88.0	15.2	13.0	13.0	13.0	13.5	14.0	39.5	54.7
72.	13	JANUS Goran			JUG							54.7
			97.0	87.0	13.8	13.0	13.0	13.0	13.5	13.5	39.5	53.3
73.	35	TAELLBERG Per Inge			SWE							53.3
			96.4	85.0	11.0	13.0	12.5	14.0	14.0	14.0	41.0	52.0
74.	89	BALANCHE Gerard			SUI							52.0
			97.0	85.0	11.0	12.5	14.0	13.5	13.0	13.0	39.5	50.5
75.	67	HAUSWIRTH Christian			SUI							50.5
			97.0	84.0	9.6	13.5	13.5	13.0	12.5	13.0	39.5	49.1
76.	6	KOPAC Andraz			JUG							49.1
		/		81.0	5.4	12.0	12.0	12.5	12.0	12.5	36.5	41.9
77.	12	ZUPANIĆ Andraz			JUG							41.9
			95.9	78.0	1.2	12.5	12.0	12.5	12.5	12.5	37.5	38.7
78.	44	TREVES Florian			FRA							38.7
			97.0	79.0	2.6	11.0	12.0	11.0	12.0	12.0	35.0	37.6
79.	1	VERDEV Joze			JUG							37.6
			97.2	80.0	4.0	11.5	11.0	11.0	11.0	12.0	33.5	37.5
80.	53	ARPIN Jacky			FRA							37.5
			97.1	78.0	1.2	12.0	12.0	12.0	13.0	12.0	36.0	37.2
81.	43	KATSUSHI Tao			JAP							37.2
			95.9	77.0	-0.2	12.0	12.0	10.5	12.0	12.0	36.0	35.8
82.	15	GLOBOČNIK Janez			JUG							35.8
			96.7	70.0	-10.0	12.5	11.0	11.0	12.0	13.0	35.5	25.5
83.	8	PUSNIK Boris			JUG							25.5
			96.1	67.0	-14.2	12.0	10.0	12.0	12.0	11.5	35.5	21.3
84.	55	BRECHE Eric			FRA							21.3
			97.5	70.0	-10.0	10.0	9.5	9.0	11.0	11.0	30.5	20.5
85.	69	SADAO Shimizu			JAP							20.5
			95.9	68.0	-12.8	11.5	10.5	11.0	10.0	10.0	31.5	18.7



PLANICA



9. finale svetovnega pokala v smučarskih skokih v Planici
zum Finale des Weltcups im Schispringen in Planica

POS. RNG.	ST. ST.NR.	IME NAME	km/h	M	T/DL N/L	TOC. A	SLOG B	STIL C	NOTE D	T/SL N/ST	TOC. PKT.	SKUP. TOTAL
86.	33	TAKAYUKI Sasaki	96.1	66.0	JAP	-15.6	12.0	11.0	10.0	11.0	11.0	17.4
87.	10	TOMSE Roman	96.7	66.0	JUG	-15.6	11.0	11.0	10.0	11.0	16.4	16.4
97.2	60.0	-24.0	8.0	8.0	8.0	8.0	8.0	24.0	0.0	0.0		



RAZSODIŠČE - ZAPISNIK
II. dan tekmovanja - 27.03.1988

ŽIRI :

Tehnični delegat	OSTLER Hans	BRD
Vodja tekmovanja	GORIŠEK Janez	JUG
Sodnik	WOHLWEND Raeto	SUI
Tuji trener	GANZENHUBER Paul	AUT
Domači trener	PUDGAR Danilo	JUG

9.40 - Razsodišče

Dogovorjena maksimalna hitrost 99 km/h
Dolžina skokov do 120 m
Edwards Eddie GRB skače na svojo odgovornost.

9.45 - Začetek poizkusne serije - predskakalci

Česen - 100 m - 8 nalet
Mihelič - 79 m - 8
Romšak - 82 m - 8
Kešar - 88 m - 8

10.07 Startna številka 25 Haim Werner, AUT - 127 m

Enoglasno - 1/2 naleta nižje (7 1/2)

10.40 Startna številka 83 Taellberg Staffan, SWE - zvišanje za 1/2 naleta

10.45 Konec serije 10.45

10.50 Razsodišče

I. serija v konkurenci 1/2 naleta višje - 8 nalet

11.00 Začetek I. serije

12.00 Startna številka 87 Johnsen Erik, NOR - 127 m

Startna številka 88 Nikkola Ari Pekka, FIN - 122 m
se nadaljuje

12.03 Konec I. serije

12.06 Razsodišče

II. serija se nadaljuje iz istega naleta

12.25 Začetek II. serije

13.10 Konec tekmovanja.

Sekretar :
Jože Prešeren

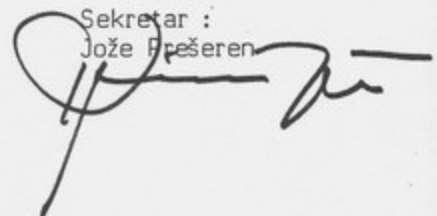

JURY - PROTOKOLL

II. Wertungstag - 27.03.1988

JURY:

Technischer Delegierte	OSTLER Hans	BRD
Rennleiter	GORIŠEK Janez	JUG
Sprungrichter	WOHLWEND Raeto	SUI
Ausländischer Trainer	GANZENHUBER Paul	AUT
Einheimischer Trainer	PUDGAR Danilo	JUG

9.40 Jury

Maximale Geschwindigkeit fest gelegt mit 99 km/h

Sprungweite bis 120 m.

Edward aus Grossbritannien springt auf eigene Verantwortung

9.45 Beginn des Probedurchganges - Vorspringen

Česen	100 m	8 Luke
Mihelič	79 m	8
Romšak	82 m	8
Kešar	88 m	8

10.07 Startnummer 25 Haim, AUT - 127 m
einstimmig 1/2 Luke tiefen (7 1/2)

10.40 Startnummer 83 Taëlberg, SWE, - Erhöhung um eine 1/2 Luke

10.45 Ende des Durchganges

10.50 Jury

I. Wertungsdurchgang um eine 1/2 Luke höher (8 Luke)

11.00 Beginn des I. Wertungsdurchganges

12.00 Startnummer 87 Johnsen Erik, NOR - 127 m

Startnummer 88 Nikkola, FIN - 122 m

wird fortgesetzt

12.03 Ende des I. Wertungsdurchganges

12.06 Jury

II. Wertungsdurchgang wird von der selben Luke durchgeführt

12.25 Beginn des II. Wertungsdurchganges

13.10 Wettkampfschluss.

Sekretär :
Jože Prešeren

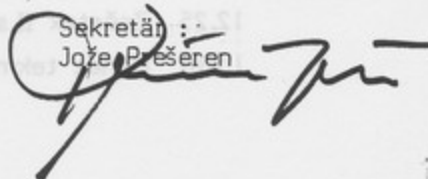



PLANICA



9. finale svetovnega pokala v smučarskih skokih v Planici
zum Finale des Weltcups im Schispringen in Planica

SMUČARSKI SKOKI 70M IN 90M

SKI SPRUNGE 70M UND 90M

REZULTATI PO 2 DNEVIH
ERGNISSE NACH 2 TAGEN
27. 3. 1988

PLANICA

13:30H

POS. RANG	IME NAME		70M	90M	SKUPAJ TOTAL
1	ULAGA Primož	JUG	225.7	219.8	445.5
2	LOTRIC Rajko	JUG	212.8	218.2	431.0
3	FIDJESTOEL Ole Gunnar	NOR	205.0	208.4	413.4
4	PLOC Pavel	TCH	218.3	192.4	410.7
5	MOLLARD Didier	FRA	196.2	213.0	409.2
6	DEBELAK Matjaž	JUG	202.4	203.2	405.6
7	NYKAENEN Matti	FIN	213.5	189.0	402.5
8	NIKKOLA Ari Pekka	FIN	199.1	203.3	402.4
9	CECON Roberto	ITA	198.8	202.8	401.6
10	KJOERUM Jon Inge	NOR	188.0	212.6	400.6
11	SCHUSTER Werner	AUT	211.2	188.5	399.7
12	HAIM Werner	AUT	189.2	209.4	398.6
13	DLUHOS Ladislav	TCH	202.8	194.2	397.0
14	PARMA Jiri	TCH	190.6	202.4	393.0
15	MARTINSSON Mikael	SWE	185.0	205.9	390.9
16	MALEC Jiri	TCH	197.1	191.0	388.1
17	LAAKONEN Risto	FIN	194.8	187.5	382.3
18	JOHNSEN Erik	NOR	181.3	200.4	381.7
19	BULAU Horst	CAN	188.8	186.2	375.0
20	FIJAS Piotr	POL	182.8	185.6	368.4
21	VETTORI Ernst	AUT	215.3	146.0	361.3
22	HOLLAND Mike	USA	172.9	183.0	355.9
23	KOPAC Primož	JUG	178.4	176.1	354.5
24	KLAUSER Thomas	BRD	169.5	184.4	353.9
25	PIAZZINI Fabrice	SUI	182.2	170.0	352.2
26	PODZIMEK Vladimir	TCH	179.2	172.6	351.8
27	ZUPAN Matjaž	JUG	182.5	168.8	351.3
28	KUTTIN Heinz	AUT	198.9	151.1	350.0
29	BAUER Andreas	BRD	190.0	158.9	348.9
30	MASARU Nagaoka	JAP	173.0	174.2	347.2
31	NEULAENDTNER Franz	AUT	181.9	165.1	347.0
32	KOWAL Jan	POL	177.1	166.2	343.3
33	KOPAC Robert	JUG	174.0	163.0	337.0
34	DOLAR Tomaž	JUG	185.1	149.0	334.1
35	HEUMANN Josef	BRD	175.6	156.7	332.3
36	LANGLOIS Tad	USA	168.7	162.9	331.6
37	LEHMANN Christoph	SUI	194.9	127.5	322.4

Planica 27.03.1988

-- Iskra Delta Computers --

Page 1



PLANICA



9. finale svetovnega pokala v smučarskih skokih v Planici
zum Finale des Weltcups im Schispringen in Planica

POS. RANG	IME NAME		70M	90M	SKUPAJ TOTAL
38	BAJC Vasja	JUG	164.4	154.0	318.4
39	SUORSA Pekka	FIN	74.5	195.4	269.9
40	STRANNER Guenter	AUT	82.5	185.2	267.7
41	JOHANSEN Kent	NOR	81.6	183.2	264.8
42	ASTROEM Magnus	SWE	84.1	174.3	258.4
43	YLIPULLI Heikki	FIN	81.5	176.7	258.2
44	PINZANI Carlo	ITA	61.2	190.8	252.0
45	STIRN Janez	JUG	174.6	70.0	244.6
46	YASUHIDE Miyazaki	JAP	167.3	73.7	241.0
47	ROHWEIN Peter	BRD	161.4	75.6	237.0
48	BOKLOEV Jan	SWE	166.5	59.5	226.0
49	BOESCH Ernst	SUI	77.8	148.0	225.8
50	GILLMAN Todd	CAN	162.0	62.9	224.9
51	KROPAR Marjan	JUG	156.7	67.5	224.2
52	KLIMOWSKI Zbigniew	POL	165.6	54.8	220.4
53	HAUSWIRTH Christian	SUI	170.8	49.1	219.9
54	MELIN Iztok	JUG	154.1	54.7	208.8
55	BALANCHE Gerard	SUI	148.5	50.5	199.0
56	RIMMEL Christian	BRD	77.8	112.3	190.1
57	MJELELE Franz	AUT	188.5		188.5
58	MJBELAK Janez	JUG	188.3		188.3
59	WIEGELE Franz	AUT		186.0	186.0
60	MJELLBERG Staffan	SWE	185.1		185.1
61	TROEN Jan Henrik	NOR	181.8	0.0	181.8
62	TAELLBERG Staffan	SWE		172.9	172.9
63	ERAT Paul	AUT		158.3	158.3
64	LACEDELLI Antonio	ITA	80.2	66.2	146.4
65	MARTINA Michele	ITA	77.0	66.1	143.1
66	JANPROST Nicolas	FRA	83.4	59.1	142.5
67	JEZ Frantisek	TCH	72.0	70.0	142.0
68	LUNARDI Virginio	ITA	67.6	72.3	139.9
69	ZAGAR Matjaz	JUG	79.7	57.7	137.4
70	TAELLBERG Per Inge	SWE	83.9	52.0	135.9
71	HAKALA Vesa	FIN	61.3	73.7	135.0
72	PETEK Franci	JUG	77.3	56.2	133.5
73	JANUS Goran	JUG	71.5	53.3	124.8
74	MUR Borut	JUG	64.7	59.9	124.6
75	MADRY Jaroslav	POL	59.9	54.8	114.7
76	ARPIN Jacky	FRA	75.7	37.2	112.9
77	TOSHIKI Tao	JPN	52.8	58.9	111.7
78	KATSUSHI Tao	JAP	72.4	35.8	108.2



PLANICA



9. finale svetovnega pokala v smučarskih skokih v Planici
zum Finale des Weltcups im Schispringen in Planica

POS. RANG	IME NAME		70M	90M	SKUPAJ TOTAL
79	TREVES Florian	FRA	70.5	37.6	108.1
80	VERDEV Joze	JUG	67.6	37.5	105.1
81	ZUPANIC Andraz	JUG	65.7	38.7	104.4
82	SCHILLI Rolf	BRD	32.6	67.9	100.5
83	KOPAC Andraz	JUG	56.6	41.9	98.5
84	GLOBOCNIK Janez	JUG	72.1	25.5	97.6
85	SADAO Shimizu	JAP	75.4	18.7	94.1
86	TEPES Miran	JUG		88.4	88.4
87	TOMSE Roman	JUG	70.5	16.4	86.9
88	PUSNIK Boris	JUG	65.4	21.3	86.7
89	STROHMAIER Oliver	AUT	81.0		81.0
90	BRECHE Eric	FRA	54.5	20.5	75.0
91	TAKAYUKI Sasaki	JAP	55.8	17.4	73.2
92	DEBELAK Janez	JUG		61.9	61.9
93	FRISON Roberto	ITA	60.0	0.0	60.0
94	CESEN Bojan	JUG	57.0		57.0
95	EDWARDS Eddie	GBR	13.6	0.0	13.6



PLANICA



9. finale svetovnega pokala v smučarskih skokih v Planici
zum Finale des Weltcups im Schispringen in Planica

FINALE SVETOVNEGA POKALA

WELTCUP FINALE

TOČKE SVETOVNEGA POKALA - POSAMEZNO

WELTCUP PUNKTE

27.3.1988

PLANICA

Mst	Ime	Drž	ITA	SUI	FIN	NOR	Planica	Točke						
Pos	Name	Nat	1.per	1	2	3	4	5	6	7	8	9	2.per	Total
1	NYKAENEN Matti	FIN	175	25	20	25	25				12		107	282
2	PLOC Pavel	TCH	128		10	25				3	20	1	59	187
3	ULAGA Primož	JUG	51	20					6		25	25	76	127
4	PARMA Jiri	TCH	85	15			12	8				5	40	125
5	VETTORI Ernst	AUT	51	25	12	11					15		63	114
6	WEISSFOLG Jens	DDR	71		15	25							40	111
7	JOHNSEN Erik	NOR			20	2	15	15	25	25		4	106	106
8	TEPES Miran	JUG	54	10	20	12							42	96
9	FIDJESTOEL Ole-G.	NOR	18		7	9			9	20	9	10	64	82
10	BOKLOEV Jan	SWE	18		6		20	20					46	64
11	BAUER Andreas	BRD	49		5	7							12	61
12	OPAAS Vegard	NOR	47			3				10			13	60
	TAELLBERG Stefan	SWE	60											60
14	EIDHAMMER Ole-Cris	NOR	30	5	4	1	11	6					27	57
15	THOMA Dieter	BRD	56											56
16	KJOERUM Jon-Inge	NOR	11	3			10	2	11	4		12	42	53
17	HEUMANN Josef	BRD	22	12	1	9							22	44
18	WIEGELE Franz	AUT	29		8	6							14	43
19	NIKKOLA Ari-Pekka	FIN					10	12		5	6	8	41	41
20	PUIKKONEN Jari	FIN	16		3	12		9					24	40
	LOTRIC Rajko	JUG		9							11	20	40	40
22	HAUSWIRTH Christian	SUI	27		8	2	2						12	39
23	FELDER Andreas	AUT	14		9	15							24	38
24	DLUHOS Ladislav	TCH	1					10	12	8	2		32	33
25	KUTTIN Heinz	AUT	19	1						7	5		13	32
26	SCHUSTER Werner	AUT	20								10		10	30
	STJERNEN Hroar	NOR	7	6			7	1		9			23	30
	YLIPULLI Tuomo	FIN	16		6	1		7					14	30
29	HOLLAND Mike	USA	29											29
30	SVAGERKO Martin	TCH	28											28
	BULAU Horst	CAN	25					3					3	28
32	LEDERER Remo	DDR		8	15	3							26	26
	YLIPULLI Heikki	FIN	11				4	11					15	26
	STRANNER Guenter	AUT			4	6		1	15				26	26
35	STROHMEIER Oliver	AUT					5	20					25	25
	SUORSA Pekka	FIN	12		10						3		13	25
37	MALEC Jiri	TCH	6					15			3		18	24
38	NOKELAINEN Kai	FIN	12					10					10	22

Planica 27.03.1988

-- Iskra Delta Computers --

Page 1



PLANICA



9. finale svetovnega pokala v smučarskih skokih v Planici
zum Finale des Weltcups im Schispringen in Planica

Mst Pos	Ime Name	Drz Nat	ITA SUI FIN NOR Planica										Točke Total		
			1.per	1	2	3	4	5	6	7	8	9		2.per	
39	DEBELAK Matjaz	JUG	7									7	7	14	21
40	PIAZZINI Fabrice	SUI	16							4				4	20
	MOLLARD Didier	FRA							3			2	15	20	20
42	COLLINS Steve	CAN	18												18
43	JOHANSSON Jouni	FIN	17												17
44	ASTROEM Magnus	SWE	9								6			6	15
	GILLMAN Todd	CAN	15												15
46	KLAUSER Thomas	BRD	3												15
47	LAAKKONEN Risto	FIN			2	7		4			11			11	14
48	TAELLBERG P.I.	SWE												12	12
	LEHMANN Christoph	SUI	11							12				12	12
50	LUNARDI Virginio	ITA		11								1		1	12
														11	11
	HAIM Werner	AUT													11
52	CECON Roberto	ITA										11		11	11
	KOPAC Robert	JUG	10									4	6	10	10
54	MARTINSSON Mikael	SWE												9	9
55	HUNGER	DDR												9	9
	TROEEN Jan Henrik	NOR							8					8	8
	NIEMINEN Anssi	FIN									8			8	8
	FIJAS Piotr	POL	8						8					8	8
59	SAMBUGARO Sandro	ITA		7										7	7
	FINDEISEN Ulf	DDR		2		5								7	7
	BRAATEN Clas B.	NOR												7	7
	RICHARD Ron	CAN	7											7	7
63	BALANCHE Gerard	SUI	3					3						3	6
64	VERVEIKIN Andrei	SOV	5											5	5
	HAKALA Vesa	FIN												5	5
	TAO Katsushi	JPN	5						5					5	5
	DAUN Anders	SWE												5	5
	ROHWEIN Peter	BRD		5						5				5	5
69	DOLAR Tomaž	JUG	4											4	4
	KONOPACKE Mark	USA	4											4	4
71	BRAATEN Steinar	NOR												2	2
	PERSSON Halvor	NOR												2	2
	BREITSHEV Vladimir	BUL	2											2	2
74	OKRAFFKA Udo	DDR	1											1	1
	PEDERSEN Trond J.	NOR	1											1	1
	KYLMAAHO Kimmo	FIN								1				1	1
	KLIMOWSKI Zbigniew	POL												1	1



PLANICA

9. finale svetovnega pokala v smučarskih skokih v Planici
zum Finale des Weltcups im Schispringen in Planica



FINALE SVETOVNEGA POKALA

WELTCUP FINALE

TOČKE SVETOVNEGA POKALA - DRŽAVE

WELTCUP PUNKTE - NATIONEN

27.3.1988

PLANICA

Mesto Rang	Država Nation	S.T. A.P.	Planica		Skupaj Total	
			26.3	27.3		
1	Finska	FIN	512	17	11	540
2	Češkoslovaška	TCH	386	31	8	425
3	Norveška	NOR	377	9	26	412
4	Avstrija	AUT	293	29	11	333
5	Jugoslavija	JUG	214	44	52	310
6	Zvezna Republika Nemčija	BRD	180			180
7	Svedska	SWE	156		9	165
8	Nemška Demokratična Republika	DDR	153			153
9	Svica	SUI	76	1		77
10	Kanada	CAN	68			68
11	Združene Države Amerike	USA	33			33
12	Italija	ITA	18	5	6	29
13	Francija	FRA	3	2	15	20
14	Polska	POL	9			9
15	Sovjetska Zveza	SOV	5			5
	Japonska	JPN	5			5
17	Bolgarija	BUL	2			2



9 finale svetovnega pokala v smučarski tekni v Planici
zum Finale des Weltcupes im Schifahren in Planica



WELTCUP FINALE

FINALE SVETOVNEGA POKALA

TOČKE SVETOVNEGA POKALA - DRŽAVE
WELTCUP PUNKTE - NATIONEN

27.3.1988

PLANICA

Rank	Država Nation	S.T. A.P.	Planica 26.3	Skupaj Total
1	Finjska	512	17	540
2	Češkoslovaška	386	31	422
3	Norveška	377	9	412
4	Avstrija	293	29	333
5	Jugoslavija	214	44	310
6	Švedska Republika Nemčija	180		180
7	Švedska	156	9	162
8	Nemška Demokratska Republika	153		153
9	Švica	76	1	77
10	Kanada	68		68
11	Združene Države Amerike	33		33
12	Italija	18	5	29
13	Francija	3	12	20
14	Poljska	9		9
15	Sovjetska Zveza	2		2
16	Japonska	2		2
17	Bolgarija	2		2